

ART WPC BAMBOO

bamboo

L'ECOSOSTENIBILE

ART WPC BAMBOO
L'ECOSOSTENIBILE

ART WPC BAMBOO

- 06 Azienda
- 07 Punti forti
- 09 Un prodotto pulito e sostenibile
- 10 Cos'è il Wpc Bamboo
- 12 Perché scegliere il nostro prodotto
- 14 Caratteristiche
- 118 Partner Art Wpc Bamboo
- 124 Cura e pulizia
- 125 Domande frequenti
- 128 Opere realizzate
- 132 Condizioni generali di vendita

INDICE



PRODOTTI

16 RECINZIONI

- 18 Recinzioni "Privacy"
- 24 Recinzioni "Privacy Trend"
- 30 Recinzioni "Privacy Deluxe"
- 36 Recinzioni "Vedo non vedo"
- 42 Recinzioni "Vedo non vedo Trend"
- 48 Recinzioni "Vedo non vedo Deluxe"
- 54 Composizioni recinzioni "Deluxe"
- 56 Istruzioni di montaggio recinzioni

60 PAVIMENTI

- 66 Pavimenti Classic
- 68 Pavimenti Professional
- 70 Pavimenti per pontili
- 71 Accessori di montaggio pavimenti
- 72 Supporti per pavimenti
- 74 Istruzioni di montaggio pavimenti

76 RIVESTIMENTI

- 82 Rivestimenti Classic
- 84 Rivestimenti Professional
- 86 Rivestimenti Professional Grecato
- 88 Accessori di montaggio rivestimenti
- 90 Istruzioni di montaggio rivestimenti

94 PROFILI

- 96 Profili piatti e angolari
- 98 Profili per panchine e preassemblate
- 99 Profili per parapetti

100 FRANGISOLE

- 102 Frangisole
- 104 Frangisole Slim

106 STACCIONATE

- 108 Staccionate profilo quadro
- 112 Staccionate "L'Unica"

116 CANNE DI BAMBÙ

AZIENDA

Tutto è nato dalla commercializzazione di un prodotto innovativo, il WPC: l'incontro con questo materiale ci ha spinti a formare una squadra di specialisti nell'utilizzo e nel trattamento del legno composito.

Dalla squadra è nata una linea commerciale, oggi affermata in tutta Italia e all'estero, e un'impresa, che produce diversi articoli anche a misura in WPC.

I prodotti variano dai rivestimenti ecologici ai pavimenti, recinzioni, staccionate, profili per finiture, frangisole e agli articoli finiti, come pedane di diversi colori.

Il composito in bambù ha diverse caratteristiche che lo contraddistinguono dagli altri materiali.

Formato da legno e fibra di bambù per il 60%, dal 30% di materiale riciclato e dal 10% di agenti plastici rinforzati, il WPC è ecosostenibile, resistente all'acqua, agli agenti atmosferici e batterici, facile da pulire, si presenta molto simile al legno ed è riciclabile al 100%.

Date le sue prestazioni, il wood plastic composites è ideale per essere utilizzato soprattutto in **AMBIENTI ESTERNI** come giardini, parchi, piscine, spiagge e molti altri spazi.



I NOSTRI PUNTI FORTI

- Ha ottenuto in breve tempo diverse **certificazioni**
- Ha un aspetto simile al legno senza presentare i suoi inconvenienti
- È disponibile in varie colorazioni
- È **indeformabile, resistente a muffe e batteri, imputrescibile**
- Resiste all'umidità e ai raggi UV
- Non ingrigisce
- È privo di sostanze tossiche come formaldeide, benzene e di radioattività
- È **facile da pulire e installare**
- **Garanzia:** tutti i prodotti sono coperti da garanzia che verrà rilasciata dall'azienda su richiesta del cliente a seconda del prodotto acquistato





ECOLOGICO

RESISTENTE

INNOVATIVO

BAMBÙ
COMPOSITO
DA ESTERNO

UN PRODOTTO PULITO E SOSTENIBILE

In sintesi il composito in bambù è un prodotto eco-sostenibile in quanto utilizza le plastiche (PE) termo fondibili, quelle **riciclabili**, permettendo così di ridurre il volume di rifiuti plastici, perfettamente in linea con la direttiva europea 2008/98/CE.

La densità del WPC Bamboo è tanto elevata da poter essere comparata con il MDF.

L'utilizzo del bambù è una soluzione **eco-sostenibile**, poiché è una pianta dal ciclo di vita rapido: per ricavarne materia prima utile alla sua industrializzazione bastano in media 3 anni.

Si tratta di un materiale innovativo, a impatto zero e, per le sue caratteristiche prestazionali, indicato per ambienti esterni.



Versatile e resistente, il WPC è un'ottima soluzione ecosostenibile per sostituire il legno anche su grandi superfici.

COS'È IL WPC BAMBOO?

È un prodotto amico dell'ambiente, composto da bambù, materiali naturali di riciclo ed una piccola parte di resine plastiche tecnologiche.

LAVORAZIONE

Il materiale viene estruso a grande pressione e temperatura da macchinari specifici e professionali che ne determinano qualità e durata.

COMPOSIZIONE:

30%

HDPE (materiale riciclato)

60%

legno/fibre di bambù (essiccati)

10%

additivi (agenti anti UV, anti ossidanti, stabilizzanti, coloranti, rinforzanti, adesivi, ecc)

IMPIEGO

Questo materiale è perfetto nei diversi ambiti della progettazione e dell'ecodesign. Il WPC Bamboo, infatti, è molto utilizzato nel **settore del mobile e delle costruzioni**.

Protagonista di un mercato in continua espansione, il wood plastic composites è impiegato nel **residenziale** (per terrazze, parchi, giardini, bagni, scale e altri spazi esterni o interni delle abitazioni), nel **pubblico** con certificazione LCA - C.A.M. (per spiagge, parchi e giardini pubblici, per elementi decorativi come le fioriere, per piscine, pontili di attracco e passeggiate, gazebi, pontili, divisori, staccionate, gradinate antiscivolo e molte altre strutture) e nel **commerciale** (negozi, magazzini, ecc.).



COMMERCIALE



PUBBLICO



RESIDENZIALE

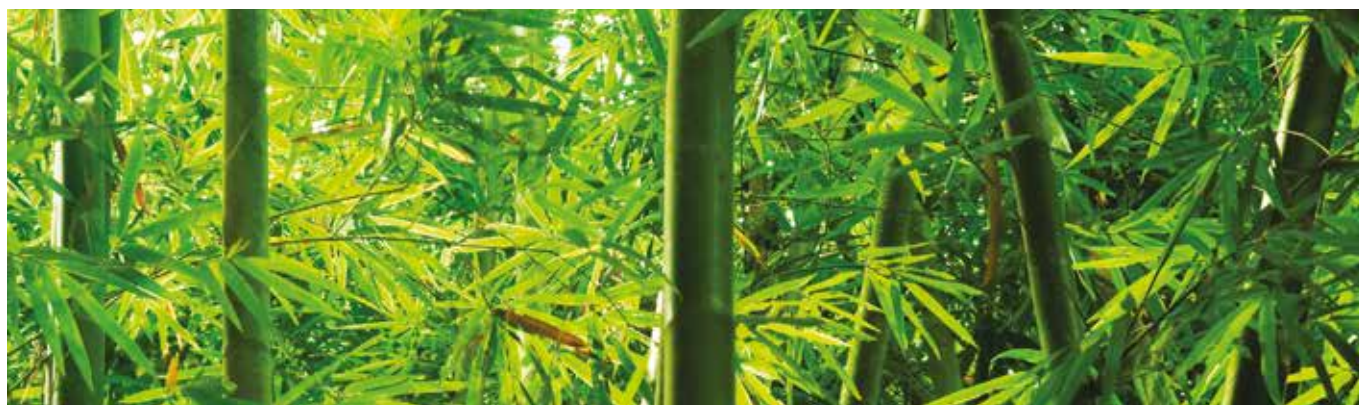

CERTIFICAZIONI ART WPC BAMBOO

UNI EN 13501-1 Reazione al fuoco per impiego a pavimento

UNI EN 13501-1 Reazione al fuoco per impiego a parete e soffitto

UNI EN ISO 26987 Resistenza alla macchia

UNI EN 438-2 Resistenza all'abrasione

UNI EN 12664 Resistenza termica

CEN/TS 15676 Resistenza allo scivolamento su asciutto

ISO 178 Comportamento a flessione

ISO 14040:2006 Criteri ambientali minimi
ISO 14044:2006

PROVE DI CARICO per staccionate/delimitatori disponibili su richiesta

SU RICHIESTA SONO DISPONIBILI CERTIFICAZIONI E SCHEDE TECNICHE DI TUTTI I PAVIMENTI

PERCHÉ SCEGLIERE IL NOSTRO PRODOTTO?

- 1** 100% riciclabile, ecologico
- 2** Molto simile al legno, senza però presentarne gli inconvenienti
- 3** Resiste all'umidità e all'acqua, imputrescibile, testato in ambienti marini
- 4** Calpestabile a piedi nudi, anti-scivolo o liscio, non si fessura e non si deforma
- 5** Non necessita di trattamenti preservanti o incollaggi, pochissima manutenzione
- 6** Resistente alle intemperie, escursione termica permessa da -40°C a +60°C
- 7** Inattaccabile da termiti, insetti, antimuffa
- 8** Disponibile in diversi colori
- 9** Facile da installare e pulire
- 10** Garanzia su tutti i prodotti



Tante soluzioni in un unico prodotto



ECO-LOGICO

Per ogni tonnellata di WPC BAMBOO possiamo salvare 2 alberi di 30 anni, ridurre l'emissione di 5 tonnellate di CO², risparmiare 80 barili di petrolio, ridurre l'inquinamento di 60.000 sacchetti di plastica.

COMPETITIVO

Il montaggio è facile e veloce, tramite clip e supporti, il che rende il prodotto economicamente competitivo.

ESTETICO

Ottimi sono i risultati in termini di impatto estetico, versatilità e flessibilità. Le nuove esigenze costruttive sono orientate verso questo tipo di prodotto di design e filosofia "green".

CARATTERISTICHE DEL WPC BAMBOO

Il nostro legno composito in bambù non richiede nessun trattamento, è sufficiente una pulizia regolare. Inoltre essendo **resistente all'acqua e ai raggi UV**, non risente di sollecitazioni esterne e quindi è **indeformabile**. Quindi con il passare del tempo resiste all'usura, non formando schegge o fessurazioni e mantenendo la sua colorazione **senza ingrigire**.

FACILE INSTALLAZIONE

Modulabili, ritagliabili e ad incastro

NESSUNA MANUTENZIONE

Perfetto per allestire terrazze e recinzioni

NON FORMA SCHEGGE

INDEFORMABILE

RESISTENTE AI RAGGI UV

RESISTENTE AL CLORO



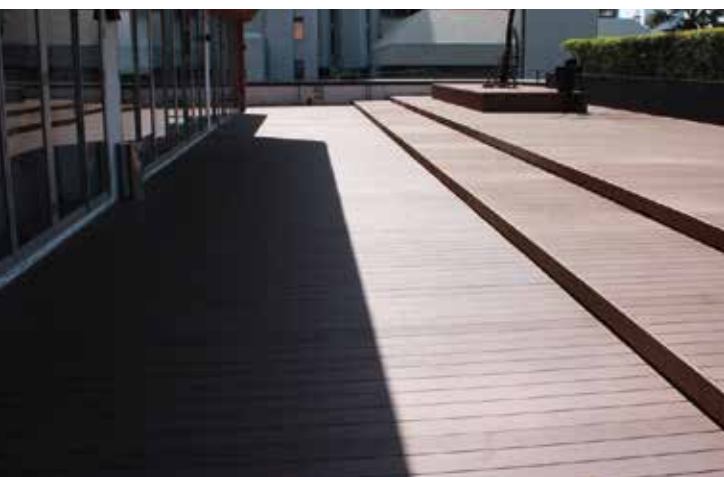





RECINZIONI

- **PRIVACY**
- **PRIVACY TREND**
- **PRIVACY DELUXE**
- **VEDO NON VEDO**
- **VEDO NON VEDO TREND**
- **VEDO NON VEDO DELUXE**

La **resistenza alle intemperie**, alle sollecitazioni dei raggi UV, il fatto di essere **indeformabile**, inattaccabile dalle muffe ed **imputrescibile** rende il WPC Bamboo l'alleato ideale per la realizzazione di strutture esterne.

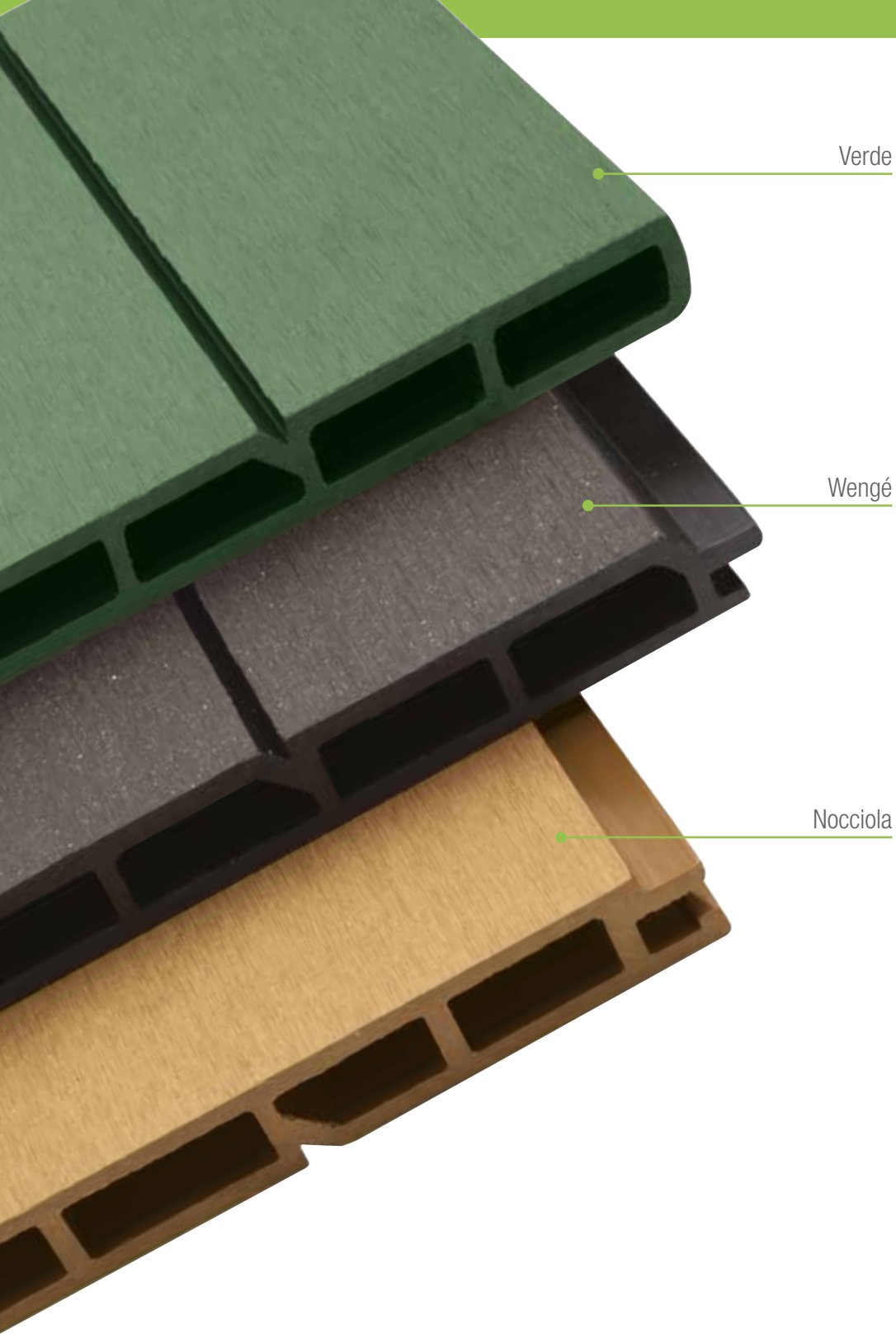

Verde

Wengé

Nocciola

PRIVACY

Recinzione studiata per la riservatezza,
completamente personalizzabile:
vasta scelta di colori, doghe e colonne





Inserto in metacrilato e guarnizione

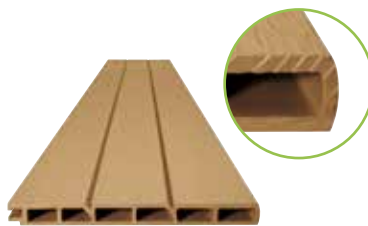

Doga terminale smussata



Tappo di chiusura in Wpc



Doga classica



Kit di chiusura



Piantana tassellare, a immersione, a lato



Interasse centro colonna 1520 mm

Colonna in Wpc da 2 o 4 incavi per angoli



Profilo di finitura in Wpc

recinzioni
PRIVACY WPC BAMBOO

Per una corretta installazione rispettare l'interasse di 1520 mm (da centro colonna a centro colonna)



Recinzione lato doga liscia

Recinzione lato doga perlinata

Recinzione con inserti in metacrilato

Nelle colonne eventuali profili di chiusura (barra distanziale h2050 mm) vanno richiesti.

Il modello viene fornito con kit di chiusura.

Colori disponibili per doghe e colonne in Wpc Bamboo *

Wengé



Nocciola

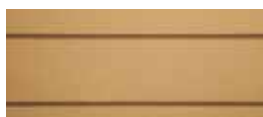

Verde



Colori disponibili per inserti in metacrilato *

99 Incolore
Trasparente



99SS Bianco
Satinato



Colori disponibili per guarnizioni *

04
Nero



* I colori reali potrebbero essere diversi da quelli rappresentati, è possibile la richiesta di campioni colore



ELEMENTI



Doga classica

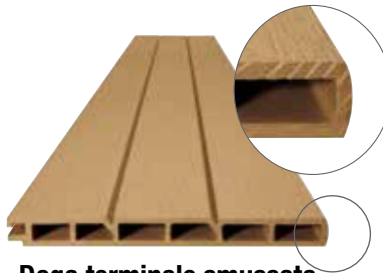

Doga terminale smussata
Chiude la recinzione in altezza



Inserto in metacrilato e guarnizione



Colonna in Wpc 100x100 mm

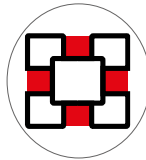

Colonna in Wpc 4 incavi
per gli angoli della recinzione

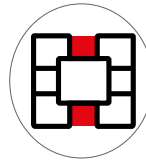

Colonna in Wpc 2 incavi
per la parte centrale della recinzione



Piantana a lato 190x110 mm

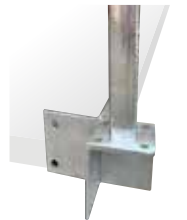

Angolo concavo

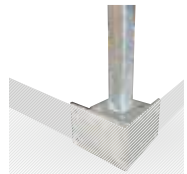

Angolo convesso

Piantane angolari



Kit di chiusura



Piantana tassellare



Piantana a immersione



Tappo di chiusura



Profilo di finitura in Wpc da inserire nell'incavo della colonna

DISEGNI TECNICI

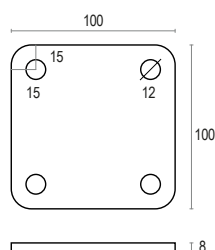

Piastra tassellare
per recinzioni H 1000 - 1200 - 1400

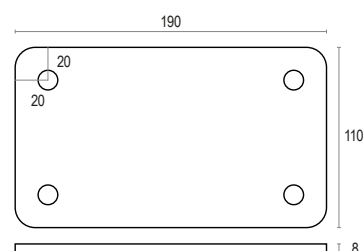

Piastra tassellare
per recinzioni H 1600 - 1800 - 2000

DISEGNI TECNICI

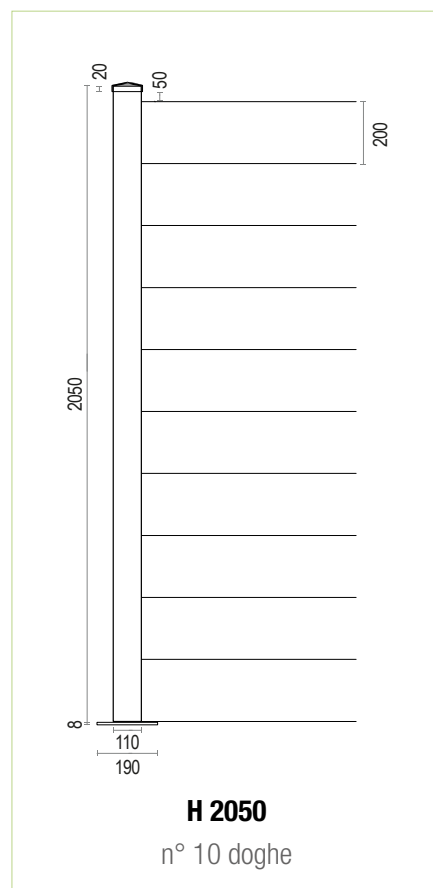
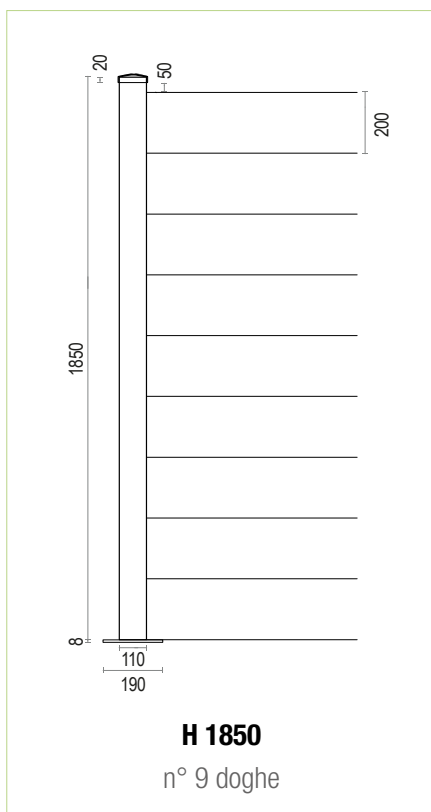
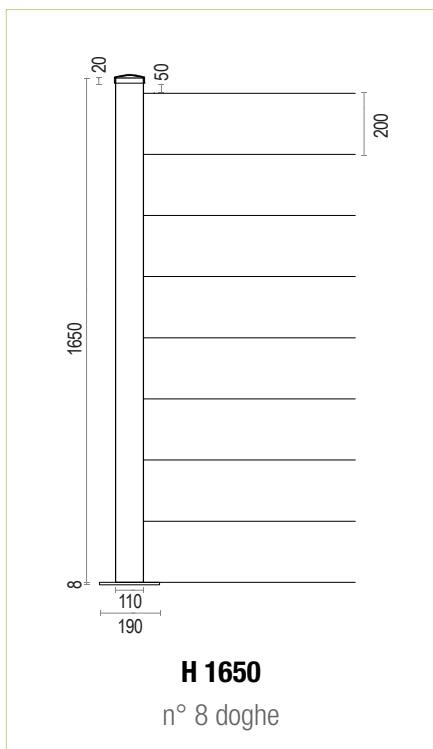
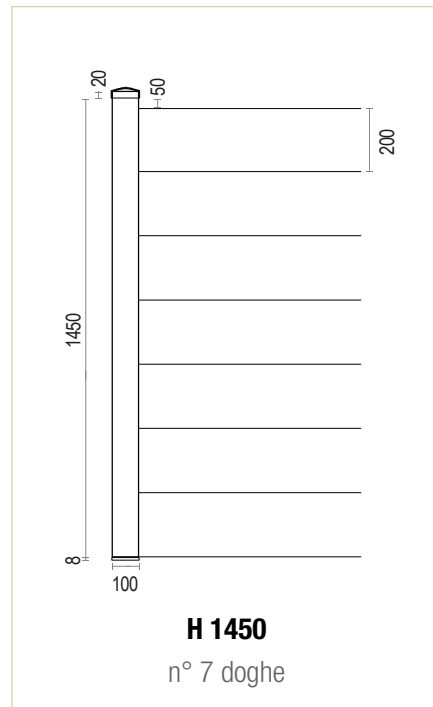
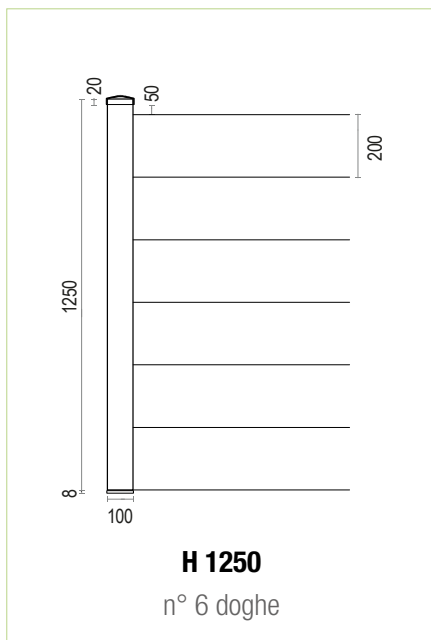
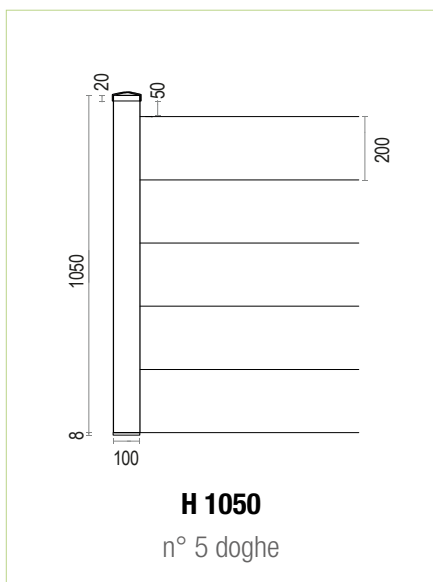



CODICI LISTINO

Caratteristiche				Dimensioni (mm) L x H x Sp.
DOGHE IN WPC BAMBOO	Wengé	Nocciola	Verde	
Doga classica	AF105WD	AF108ND	AF110VD	2900X205X20
Doga classica	AF105-1WD	AF108-1ND	AF110-1VD	1450x205x20
Doga terminale smussata	AF105-2WD	AF108-2ND	AF110-2VD	2900X205X20
Doga terminale smussata	AF105-3WD	AF108-3ND	AF110-3VD	1450x200x20
INSERTO IN METACRILATO (PMMA)	(aggiungere codice colore di pag 20)			
Doga in metacrilato (PMMA)	AF-PMMA + codice colore			1450x205x4
GUARNIZIONI (vendita al metro)	(aggiungere codice colore di pag 20)			
Guarnizione in plastica	AF-GUARN + codice colore			18x8
COLONNE IN WPC BAMBOO	Wengé	Nocciola	Verde	
Colonna 4 incavi	AF106W-1050	AF109N-1050	AF111V-1050	1050x100x100
Colonna 4 incavi	AF106W-1250	AF109N-1250	AF111V-1250	1250x100x100
Colonna 4 incavi	AF106W-1450	AF109N-1450	AF111V-1450	1450x100x100
Colonna 4 incavi	AF106W-1650	AF109N-1650	AF111V-1650	1650x100x100
Colonna 4 incavi	AF106W-1850	AF109N-1850	AF111V-1850	1850x100x100
Colonna 4 incavi	AF106W-2050	AF109N-2050	AF111V-2050	2050x100x100
Colonna 2 incavi	AF106-1WD	AF109-1ND	AF111-1VD	1050x100x100
Colonna 2 incavi	AF106-2WD	AF109-2ND	AF111-2VD	1250x100x100
Colonna 2 incavi	AF106-3WD	AF109-3ND	AF111-3VD	1450x100x100
Colonna 2 incavi	AF106-4WD	AF109-4ND	AF111-4VD	1650x100x100
Colonna 2 incavi	AF106-5WD	AF109-5ND	AF111-5VD	1850x100x100
Colonna 2 incavi	AF106-6WD	AF109-6ND	AF111-6VD	2050x100x100
DISTANZIALI IN WPC	Wengé	Nocciola	Verde	
Distanziali in Wpc da inserire su incavo verticale colonne in Wpc	AF119W	AF119N	AF119V	H 2050
TAPPI DI CHIUSURA	Wengé	Nocciola	Verde	
Tappo di chiusura in WPC	AF1310W	AF1311N	AF1312V	110x110x43
KIT CHIUSURA				Codice listino
Kit chiusura per recinzione PRIVACY compreso di: due ganci con viti e anima di rinforzo L 1450mm				KIT-P
Caratteristiche	Codici listino	Dimensioni (mm)		
PIANTANE ZINCATE				
Piantana zincata con piastra a tassellare	AF400Z	Base 100x100x8 - Fori tondi Tubolare 40x40x2 - H 1000	Per recinzioni di altezza 1000 - 1200 - 1400	
	AF403Z	Base 190X110X8 - Fori tondi Tubolare 40x40x3 - H 1200	Per recinzioni di altezza 1600 - 1800 - 2000	
Piantana zincata ad immersione	AF404Z	40x40x2 - H 1200		
	AF402Z	40x40x2 - H 1500		
	AF405Z	40x40x2 - H 2000		
Piantana a lato	AF407Z	Base 190x110 - Tubolare 40x40 - H 1000		
Piantana angolo concavo	AF408Z	Doppia piastra 160x100 da fissare a muro H1000 e tubo 40x40		
Piantana angolo convesso	AF409Z	Doppia piastra 160x100 da fissare a muro H1000 e tubo 40x40		
PIANTANE CONSIGLIATE				
PRIVACY	Per recinzioni di altezza 1050 - 1250 mm			piantana 100x100
PRIVACY	Per recinzioni di altezza 1450 - 1650 - 1850 - 2050 mm			piantana 190x100

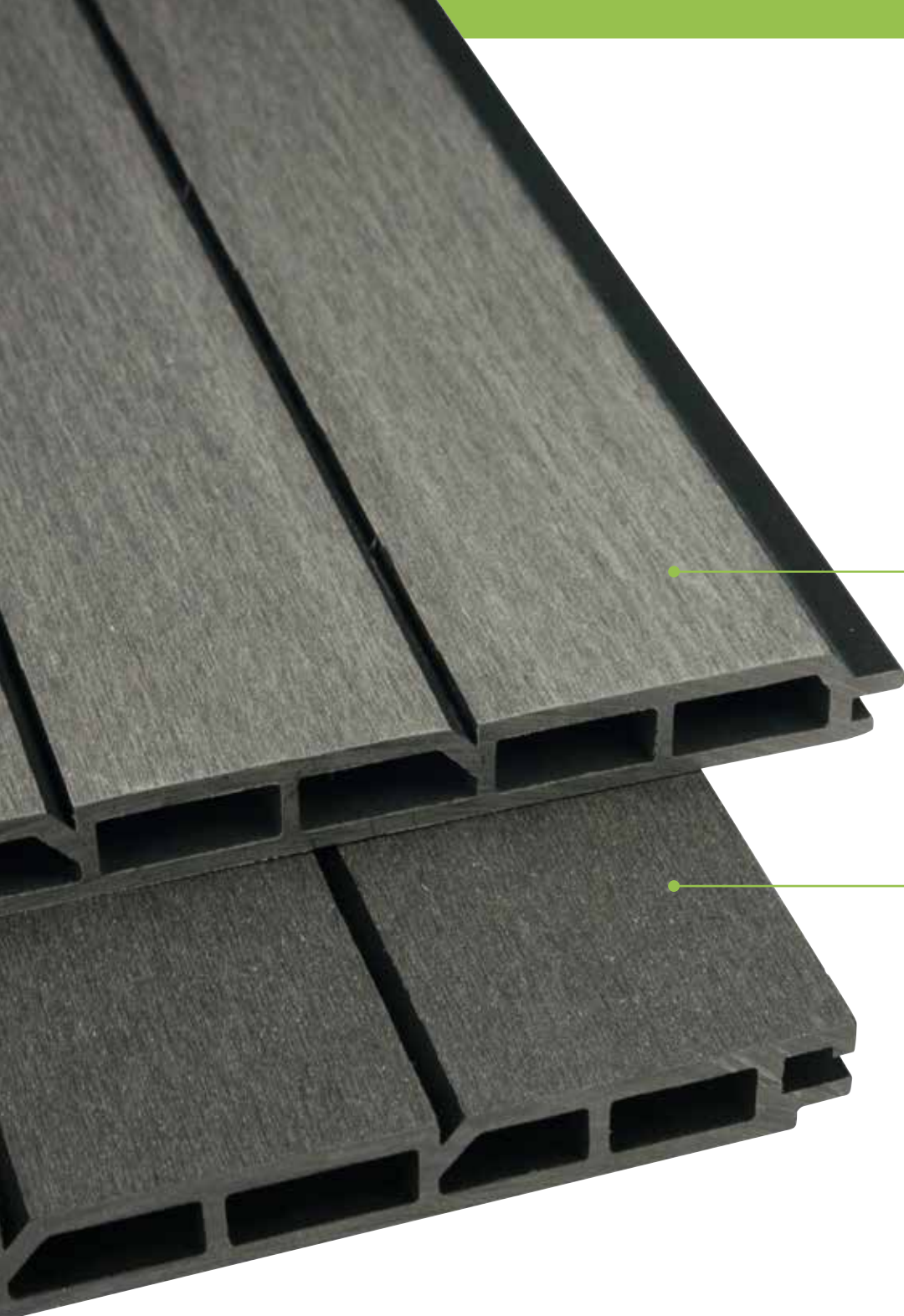

Grigio chiaro

Grigio scuro

PRIVACY TREND

Colore di design
in linea con i trend del momento



componenti

PRIVACY TREND

CON COLONNE IN ALLUMINIO
E DOGHE IN WPC BAMBOO

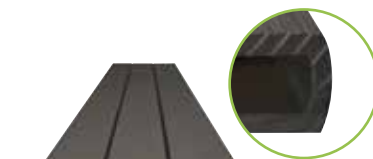

**Doga terminale
smussata**

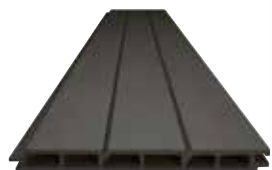

Doga classica



Kit di chiusura



**Colonna in alluminio
completa
da 2 o 3 incavi**



**Profilo di finitura
in alluminio**



Interasse centro colonna 1500 mm

recinzioni

PRIVACY TREND

CON COLONNE IN ALLUMINIO
E DOGHE IN WPC BAMBOO

Per una corretta installazione rispettare l'interasse di 1500 mm (da centro colonna a centro colonna)



Recinzione lato frontale

Recinzione lato retro

Nelle colonne eventuali profili di chiusura (barra distanziale h2050 mm) vanno richiesti.

Il modello viene fornito con kit di chiusura.



Cancello pedonale

**CANCELLO PEDONALE CON COLONNE
IN ALLUMINIO E DOGHE IN WPC**
Abbinabile alle recinzioni "Privacy"

* Regolabile in altezza fissando la piastra successivamente

Colori disponibili per doghe in Wpc Bamboo *

Grigio scuro



Grigio chiaro



Colori disponibili per colonne in alluminio *

Grigio scuro



Grigio chiaro



* I colori reali potrebbero essere diversi da quelli rappresentati, è possibile la richiesta di campioni colore



ELEMENTI

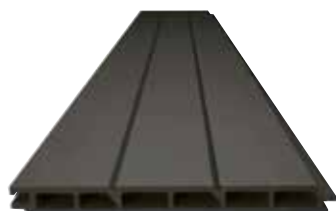

Doga classica

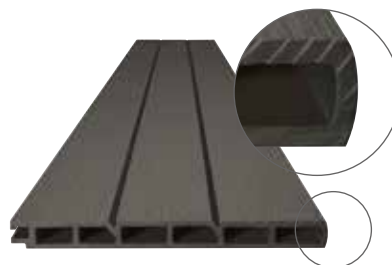

Doga terminale smussata
Chiude la recinzione in altezza



**Kit di
chiusura**



**Colonna in alluminio
70x70 mm
Piastra 130x130 mm
Spessore 6 mm**

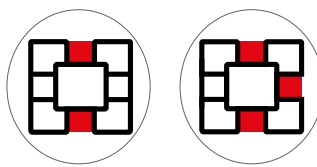

**Colonna in alluminio
completa 2 o 3 incavi**
completa di piastra, tappo in
plastica, profilo in alluminio per
chiusura terzo incavo



**Profilo di finitura in allumi-
nio da inserire nell'incavo
della colonna H 20 mm e
distanziale H 2050 mm**

DISEGNI TECNICI

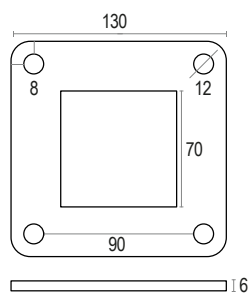

**Piastra della colonna
in alluminio**

DISEGNI TECNICI

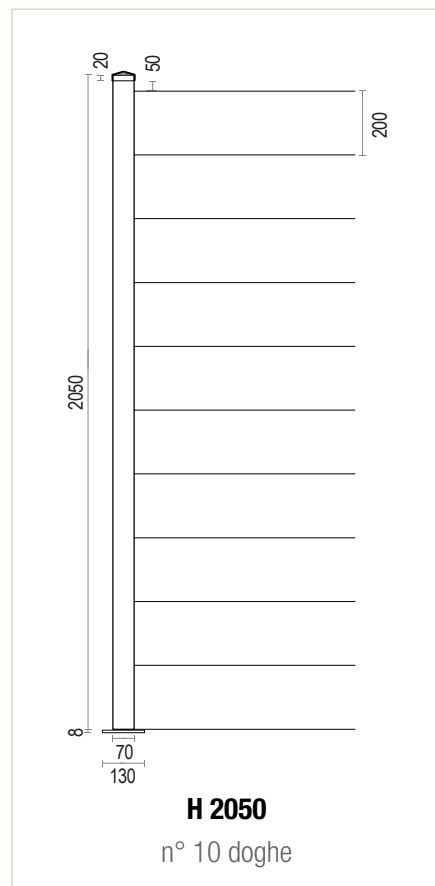
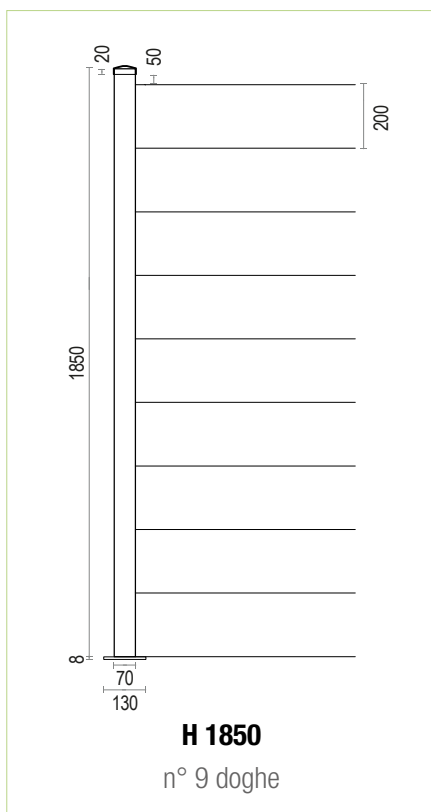
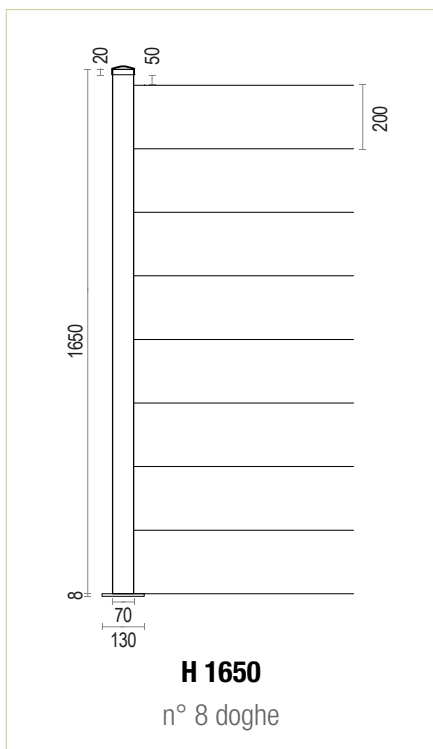
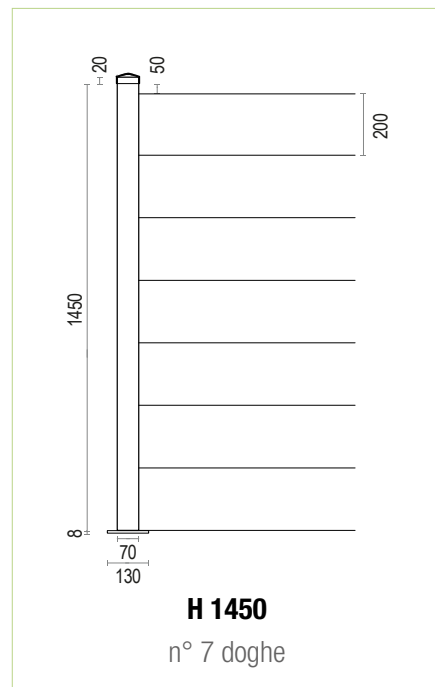
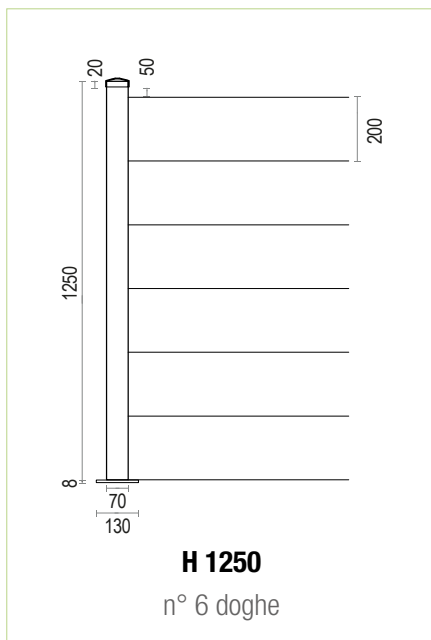
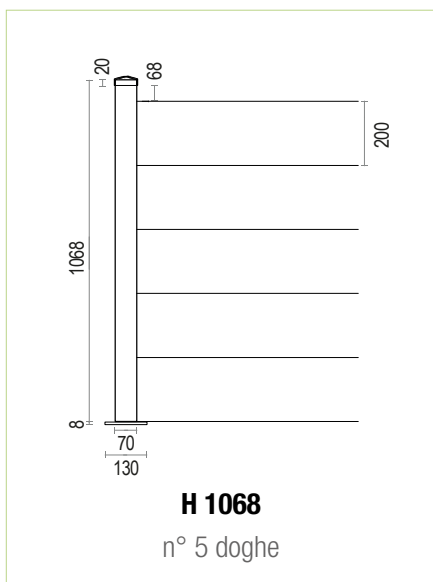

**CODICI LISTINO**

Caratteristiche	Codici listino e colori		Dimensioni (mm) L x H x Sp.
	Grigio scuro	Grigio chiaro	
DOGHE IN WPC BAMBOO			
Doga classica	AF150-1GS	AF151-1GC	1450x205x20
Doga terminale smussata	AF150-3GS	AF151-3GC	1450x205x20
COLONNE IN ALLUMINIO			
Colonna 2/3 incavi	AF113GS	AF119GC	1068x70x70
Colonna 2/3 incavi	AF114GS	AF120GC	1250x70x70
Colonna 2/3 incavi	AF115GS	AF121GC	1450x70x70
Colonna 2/3 incavi	AF116GS	AF122GC	1650x70x70
Colonna 2/3 incavi	AF117GS	AF123GC	1850x70x70
Colonna 2/3 incavi	AF118GS	AF124GC	2050x70x70
DISTANZIALI IN ALLUMINIO			
Distanziali in alluminio per spessore piccolo	AF120GS	AF120GCH	20 H
Distanziali in alluminio da inserire su incavo verticale colonne in alluminio	AF121GS	AF121GCH	2050 H
KIT CHIUSURA			Codice listino
Kit chiusura per recinzione PRIVACY compreso di: due ganci con viti e anima di rinforzo L 1450mm			KIT-P

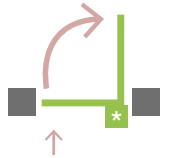
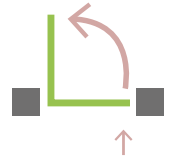
Caratteristiche	Dimensioni standard (mm) L x H	Codici listino maniglia		Codici listino apertura cancello *		Codici colori	
		Maniglia su doga liscia	Maniglia su doga perlinata			Grigio scuro	Grigio chiaro
CANCELLO PEDONALE							
Cancello con colonne in alluminio e doghe in Wpc	Ingombro L 1330 x H 1100 con piantane laterali da 1500 H	AF1100-L	AF1100-P	AF1100-D	AF1100-S	AF1100-GS	AF1100-GC
Codice di esempio per effettuare l'ordine: AF1100-P-D-GC							

* Senso di apertura cancelli visto dall'esterno. Le frecce indicano la spinta della mano.



Bianco Lux

Novità!

PRIVACY DELUXE

Zero manutenzione, idrorepellente ed antimacchia sono le caratteristiche della nuova recinzione coestrusa



componenti
PRIVACY DELUXE WPC BAMBOO



Inserto in metacrilato e guarnizione

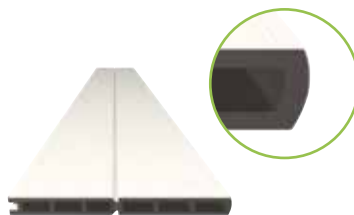

Doga terminale smussata



Tappo di chiusura in Wpc



Kit di chiusura



Doga classica



Colonna in Wpc da 2 o 3 incavi per angoli



Piantana tassellare, a immersione, a lato



Profilo di finitura in Wpc

Interasse centro colonna 1520 mm



Interno: WPC Bamboo
Esterno: Polimero resistente ad alta densità

recinzioni

PRIVACY DELUXE WPC BAMBOO

Novità!

Per una corretta installazione rispettare l'interasse di 1520 mm (da centro colonna a centro colonna)



Doghe uguali su entrambi i lati



Recinzione con inserti in metacrilato

Nelle colonne eventuali profili di chiusura (barra distanziale h2050 mm) vanno richiesti.

Il modello viene fornito con kit di chiusura.

Colori disponibili per doghe e colonne in Wpc Bamboo *

Bianco Lux



Colori disponibili per inserti in metacrilato *

99 Incolore
Trasparente



99SS Bianco
Satinato



Colori disponibili per guarnizioni *

01
Bianco



* I colori reali potrebbero essere diversi da quelli rappresentati, è possibile la richiesta di campioni colore



ELEMENTI



Doga classica

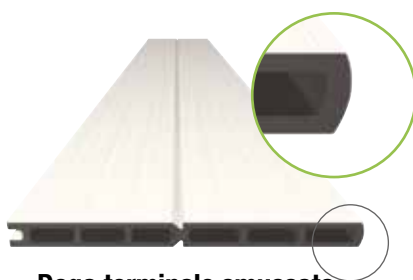

Doga terminale smussata
Chiude la recinzione in altezza



Inserto in metacrilato e guarnizione



Colonna in Wpc 100x100 mm

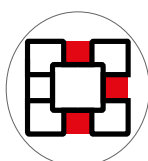

Colonna in Wpc 3 incavi
per gli angoli della recinzione

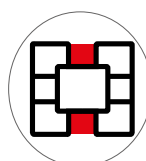

Colonna in Wpc 2 incavi
per la parte centrale della recinzione



Piantana a lato 190x110 mm

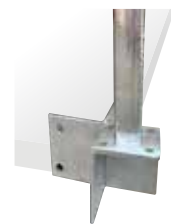

Angolo concavo

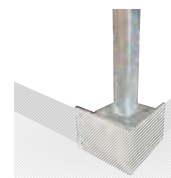

Angolo convesso

Piantane angolari



Kit di chiusura



Piantana tassellare



Piantana a immersione



Tappo di chiusura



Profilo di finitura in Wpc da inserire nell'incavo della colonna

DISEGNI TECNICI

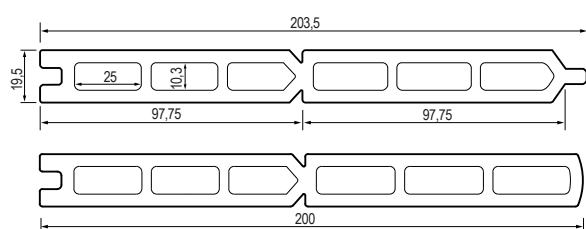

Doghe coestruse
Normale e smussata

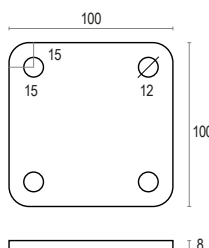

Piastra tassellare
per recinzioni H 1000 - 1200 - 1400

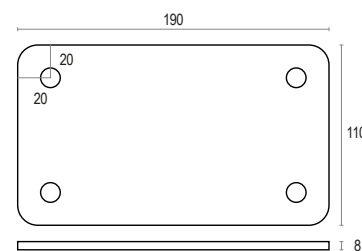

Piastra tassellare
per recinzioni H 1600 - 1800 - 2000

DISEGNI TECNICI

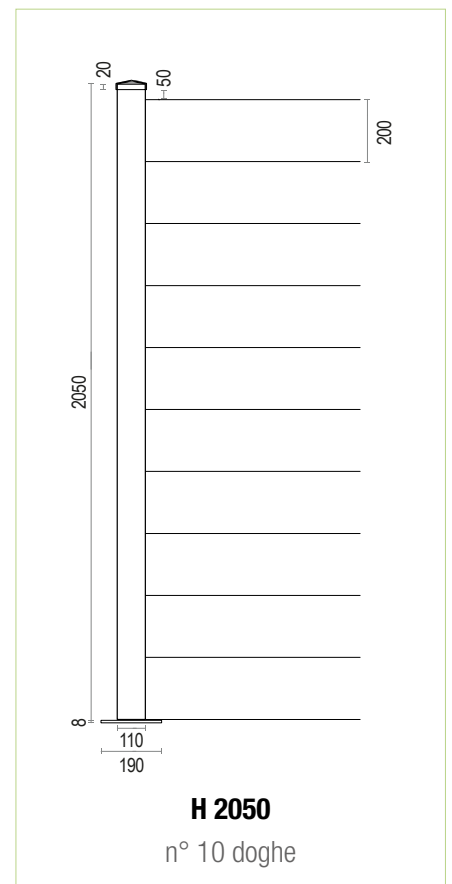
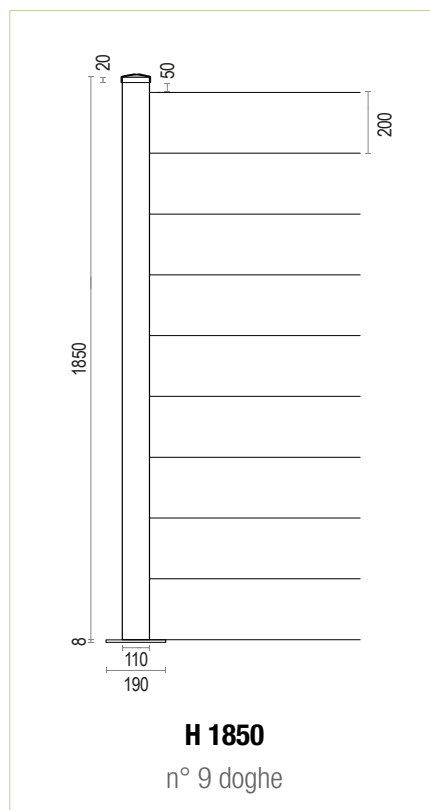
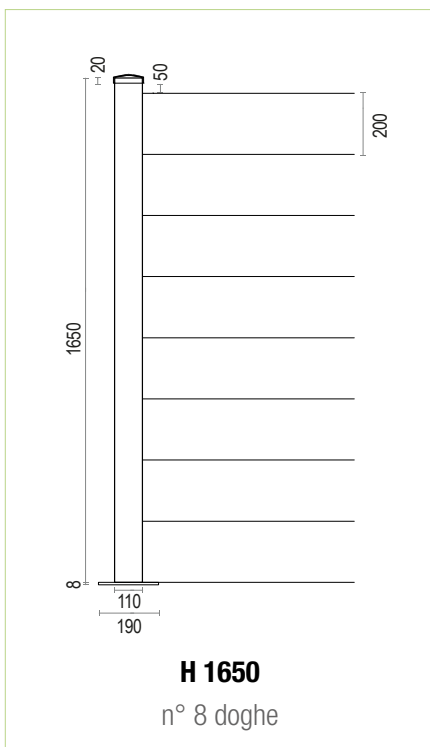
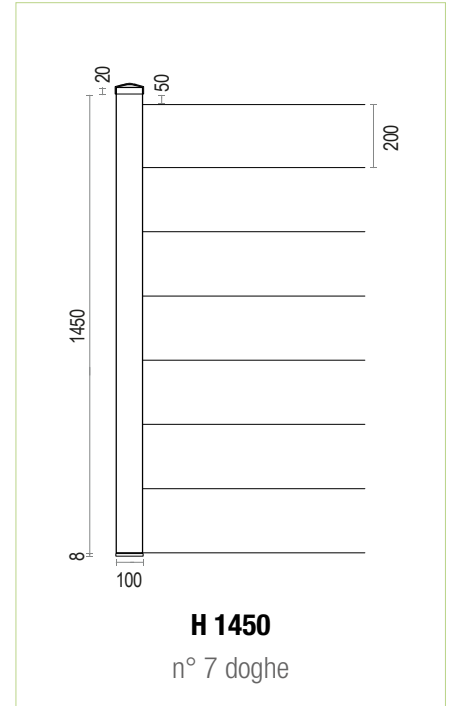
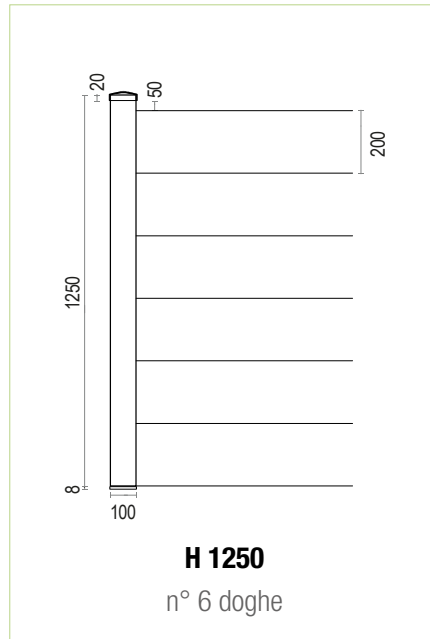
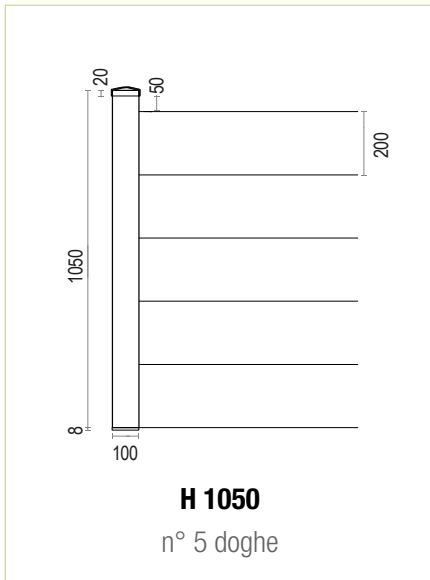



CODICI LISTINO

Caratteristiche		Dimensioni (mm) L x H x Sp.	
DOGHE IN WPC BAMBOO	Bianco Lux		
Doga classica	AF170-1DB	1450x205x20	
Doga terminale smussata	AF170-3DB	1450x200x20	
INSERTO IN METACRILATO (PMMA)	(aggiungere codice colore di pag 32)		
Doga in metacrilato (PMMA)	AF-PMMA + codice colore	1450x205x4	
GUARNIZIONI (vendita al metro)	(aggiungere codice colore di pag 32)		
Guarnizione in plastica	AF-PMMA + codice colore	18x8	
COLONNE IN WPC BAMBOO	Bianco Lux		
Colonna 3 incavi	AF171DB-1050	1050x100x100	
Colonna 3 incavi	AF171DB-1250	1250x100x100	
Colonna 3 incavi	AF171DB-1450	1450x100x100	
Colonna 3 incavi	AF171DB-1650	1650x100x100	
Colonna 3 incavi	AF171DB-1850	1850x100x100	
Colonna 3 incavi	AF171DB-2050	2050x100x100	
Colonna 2 incavi	AF171-1DB	1050x100x100	
Colonna 2 incavi	AF171-2DB	1250x100x100	
Colonna 2 incavi	AF171-3DB	1450x100x100	
Colonna 2 incavi	AF171-4DB	1650x100x100	
Colonna 2 incavi	AF171-5DB	1850x100x100	
Colonna 2 incavi	AF171-6DB	2050x100x100	
DISTANZIALI IN WPC	Bianco Lux		
Distanziali in Wpc da inserire su incavo verticale colonne in Wpc	AF119DB	H 2050	
TAPPI DI CHIUSURA	Bianco Lux		
Tappo di chiusura in WPC	AF1313DB	110x110x43	
KIT CHIUSURA		Codice listino	
Kit chiusura per recinzione PRIVACY compreso di: due ganci con viti e anima di rinforzo L 1450mm		KIT-P	
Caratteristiche	Codici listino	Dimensioni (mm)	
PIANTANE ZINCATE			
Piantana zincata con piastra a tassellare	AF400Z	Base 100x100x8 - Fori tondi Tubolare 40x40x2 - H 1000	Per recinzioni di altezza 1000 - 1200 - 1400
	AF403Z	Base 190x110x8 - Fori tondi Tubolare 40x40x3 - H 1200	Per recinzioni di altezza 1600 - 1800 - 2000
Piantana zincata ad immersione	AF404Z	40x40x2 - H 1200	
	AF402Z	40x40x2 - H 1500	
	AF405Z	40x40x2 - H 2000	
Piantana a lato	AF407Z	Base 190x110 - Tubolare 40x40 - H 1000	
Piantana angolo concavo	AF408Z	Doppia piastra 160x100 da fissare a muro H1000 e tubo 40x40	
Piantana angolo convesso	AF409Z	Doppia piastra 160x100 da fissare a muro H1000 e tubo 40x40	
PIANTANE CONSIGLIATE			
PRIVACY	Per recinzioni di altezza 1050 - 1250 mm	piantana 100x100	
PRIVACY	Per recinzioni di altezza 1450 - 1650 - 1850 - 2050 mm	piantana 190x100	

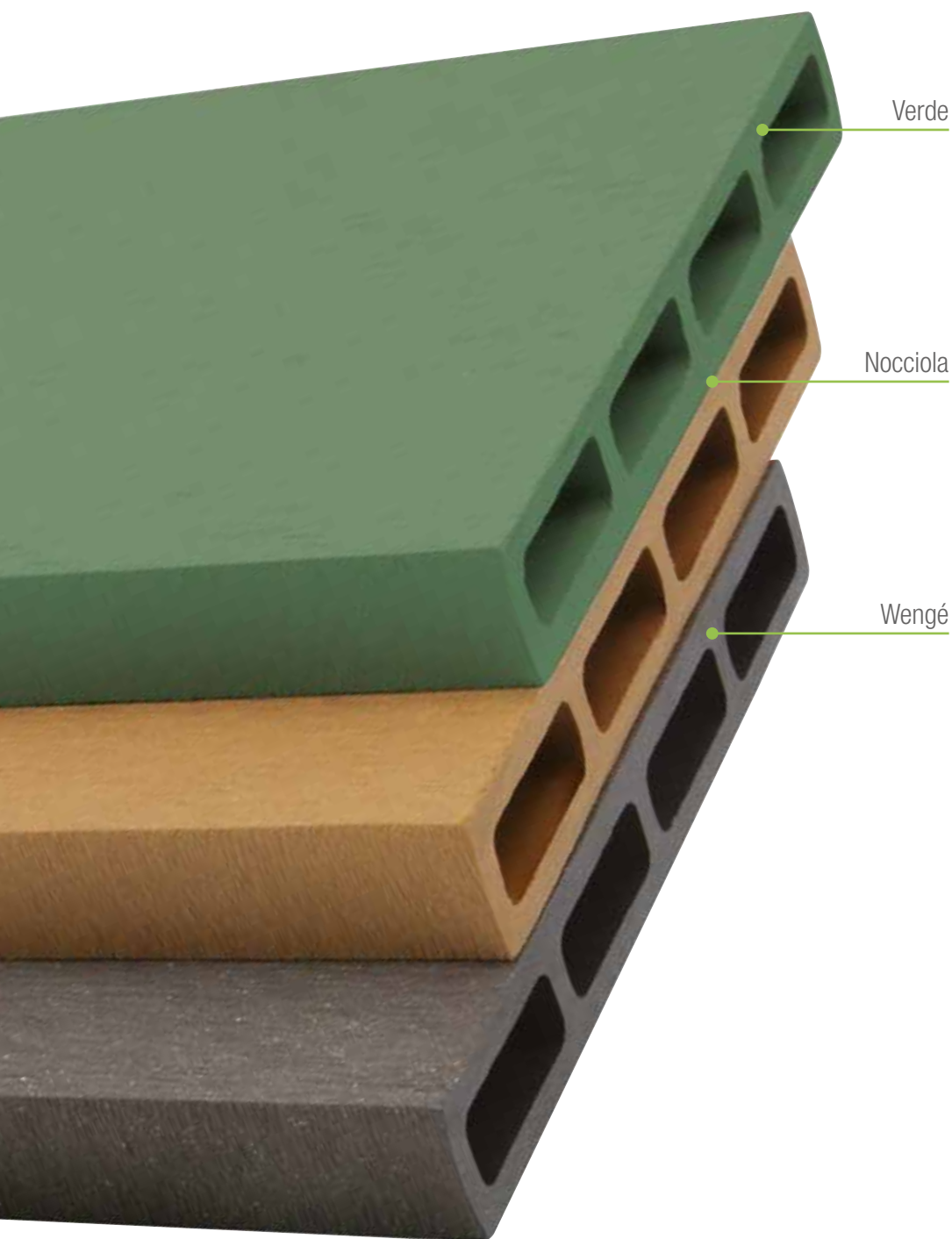

VEDO NON VEDO

Una proposta di recinzione costruita con doghe smussate intervallate da spessori che lasciano uno spazio standard di luce





recinzioni

VEDO NON VEDO WPC BAMBOO

Per una corretta installazione rispettare l'interasse di 2060 mm (da centro colonna a centro colonna)



RECINZIONE CON COLONNE WPC per moduli standard interasse 2050 mm con spazio luce standard di 20 mm		
H	N° doghe	N° spessori
H 1050	7	12
H 1250	8	14
H 1450	9	16
H 1650	11	20
H 1850	12	22
H 2050	13	24

Il distanziale si intende a partire dalla doga successiva e non da terra

Doghe uguali su entrambi i lati

Le doghe vengono fornite con un'anima di rinforzo in acciaio zincato L 1900x20x10mm per garantire una migliore robustezza nel tempo.

Nelle colonne eventuali profili di chiusura (barra distanziale h2050 mm) vanno richiesti.

Il modello viene fornito con kit di chiusura.

Colori disponibili per doghe e colonne in Wpc Bamboo *

Wengé

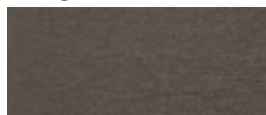

Nocciola



Verde



* I colori reali potrebbero essere diversi da quelli rappresentati, è possibile la richiesta di campioni colore



ELEMENTI



Doga
"Vedo non vedo"



Profilo di finitura in Wpc
da inserire nell'incavo della colonna



Anima di rinforzo
tubo zincato a freddo



Colonna in Wpc
100x100 mm

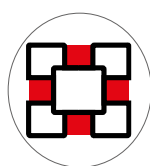

Colonna in Wpc 4 incavi
per gli angoli della recinzione

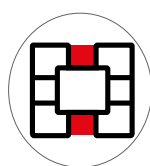

Colonna in Wpc 2 incavi
per la parte centrale
della recinzione



Piantana
a lato
190x110 mm

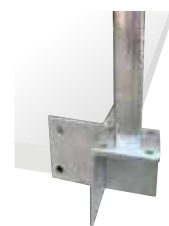

Angolo concavo

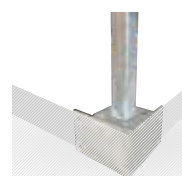

Angolo convesso

Piantane
angolari



Kit di
chiusura



Piantana
tassellare



Piantana
a immersione



Tappo di chiusura

DISEGNI TECNICI

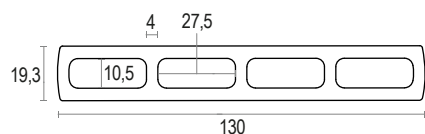

Doga "Vedo non vedo"

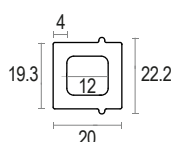

Distanziale

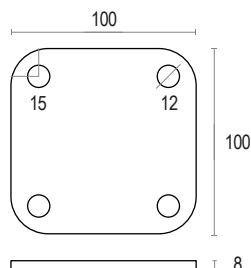

Piastra tassellare

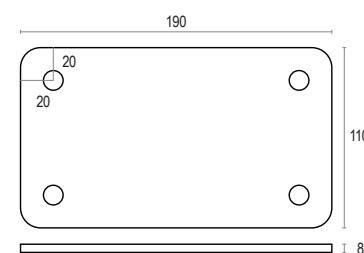

Piastra tassellare
per recinzioni H 1600 - 1800 - 2000

DISEGNI TECNICI

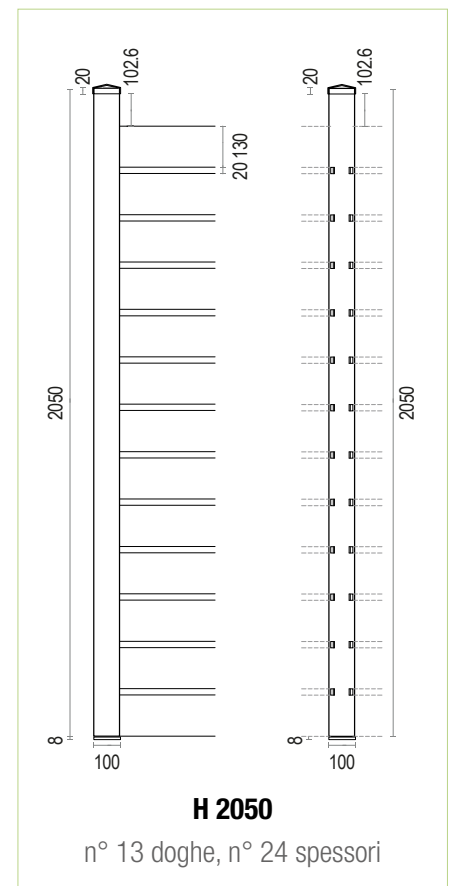
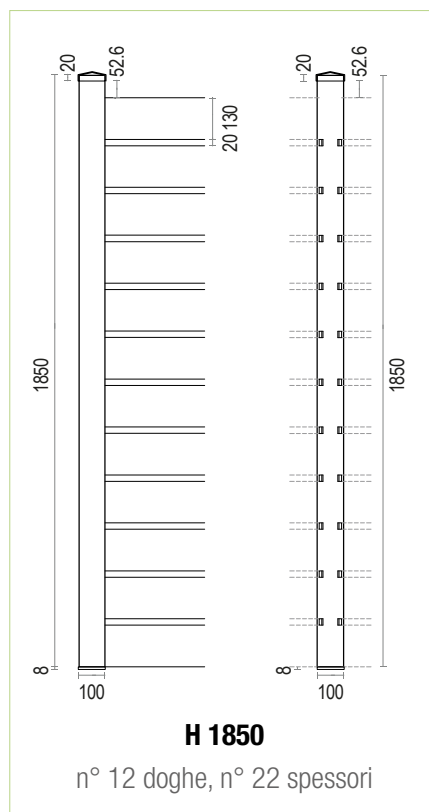
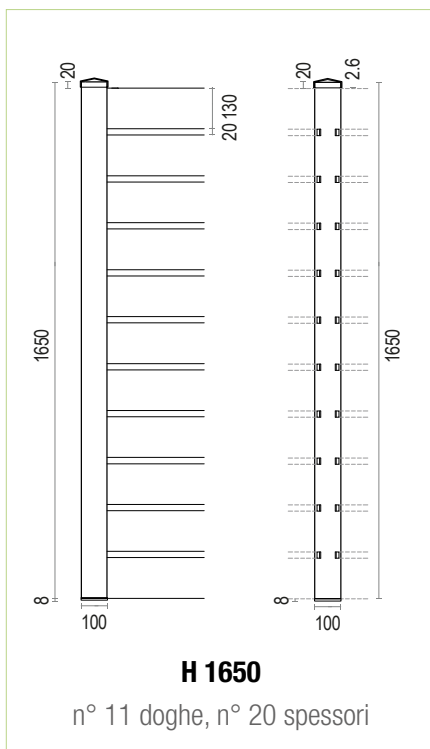
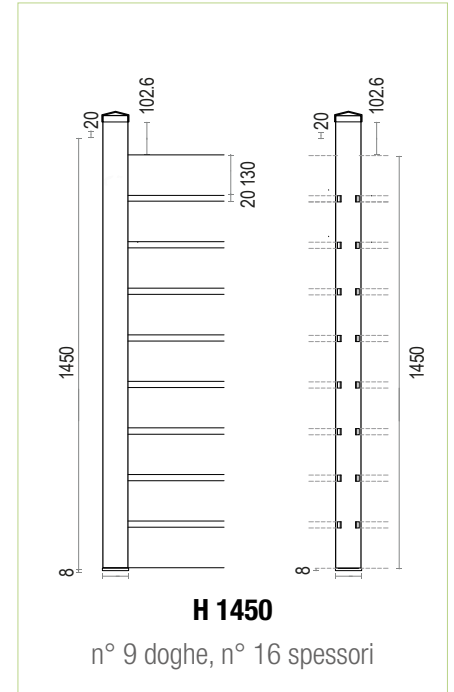
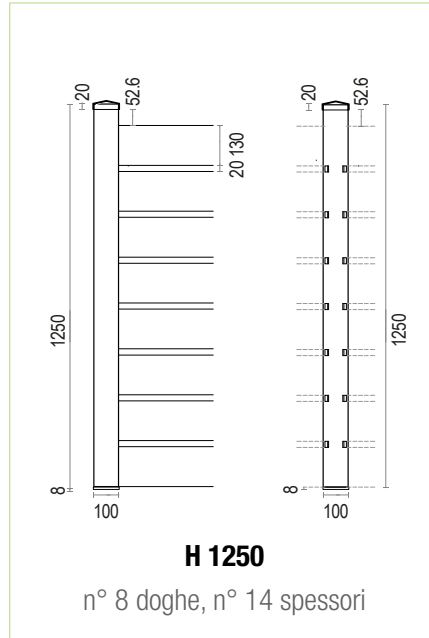
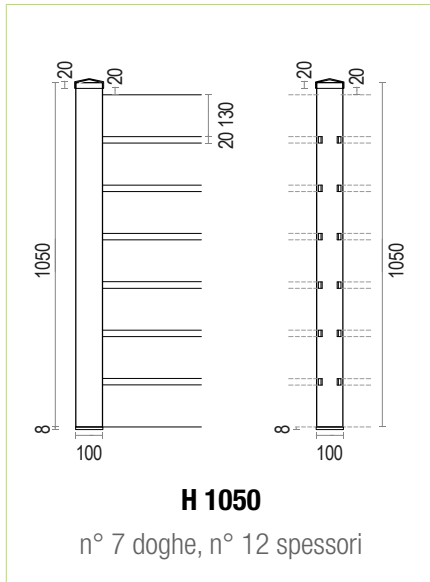

**CODICI LISTINO**

Caratteristiche				Dimensioni (mm) L x H x Sp.
DOGHE IN WPC BAMBOO	Wengé	Nocciola	Verde	
Doga "Vedo non vedo"	AF112WD	AF112ND	AF112VD	1990x130x20
Anima di rinforzo	ANIMA			Tubolare zincato a freddo 1990x20x10
COLONNE IN WPC BAMBOO	Wengé	Nocciola	Verde	
Colonna 4 incavi	AF106W-1050	AF109N-1050	AF111V-1050	1050x100x100
Colonna 4 incavi	AF106W-1250	AF109N-1250	AF111V-1250	1250x100x100
Colonna 4 incavi	AF106W-1450	AF109N-1450	AF111V-1450	1450x100x100
Colonna 4 incavi	AF106W-1650	AF109N-1650	AF111V-1650	1650x100x100
Colonna 4 incavi	AF106W-1850	AF109N-1850	AF111V-1850	1850x100x100
Colonna 4 incavi	AF106W-2050	AF109N-2050	AF111V-2050	2050x100x100
Colonna 2 incavi	AF106-1WD	AF109-1ND	AF111-1VD	1050x100x100
Colonna 2 incavi	AF106-2WD	AF109-2ND	AF111-2VD	1250x100x100
Colonna 2 incavi	AF106-3WD	AF109-3ND	AF111-3VD	1450x100x100
Colonna 2 incavi	AF106-4WD	AF109-4ND	AF111-4VD	1650x100x100
Colonna 2 incavi	AF106-5WD	AF109-5ND	AF111-5VD	1850x100x100
Colonna 2 incavi	AF106-6WD	AF109-6ND	AF111-6VD	2050x100x100
DISTANZIALI IN WPC	Wengé	Nocciola	Verde	
Distanziali in Wpc per spessore piccolo	AF118W	AF118N	AF118V	20 H
Distanziali in Wpc da inserire su incavo verticale colonne in Wpc	AF119W	AF119N	AF119V	2050 H
TAPPI DI CHIUSURA	Wengé	Nocciola	Verde	
Tappo di chiusura in WPC	AF1310W	AF1311N	AF1312V	110x110x43
KIT CHIUSURA				Codice listino
Kit chiusura per recinzione VEDO NON VEDO compreso di: due ganci con viti				KIT-VNV
Caratteristiche	Codici listino	Dimensioni (mm)		
PIANTANE ZINCATE				
Piantana zincata con piastra a tassellare	AF400Z	Base 100x100x8 - Fori tondi Tubolare 40x40x2 - H 1000	Per recinzioni di altezza 1000 - 1200 - 1400	
	AF403Z	Base 190X110X8 - Fori tondi Tubolare 40x40x3 - H 1200	Per recinzioni di altezza 1600 - 1800 - 2000	
Piantana zincata ad immersione	AF404Z	40x40x2 - H 1200		
	AF402Z	40x40x2 - H 1500		
	AF405Z	40x40x2 - H 2000		
Piantana a lato	AF407Z	Base 190x110 - Tubolare 40x40 - H 1000		
Piantana angolo concavo	AF408Z	Doppia piastra 160x100 da fissare a muro H1000 e tubo 40x40		
Piantana angolo convesso	AF409Z	Doppia piastra 160x100 da fissare a muro H1000 e tubo 40x40		
PIANTANE CONSIGLIATE				
VEDO NON VEDO	Per recinzioni di altezza 1050 - 1250 - 1450 mm		piantana 100x100	
VEDO NON VEDO	Per recinzioni di altezza 1650 - 1850 - 2050 mm		piantana 190x100	



Grigio chiaro

Grigio scuro



VEDO NON VEDO TREND

Colore di design
in linea con i trend del momento

componenti

VEDO NON VEDO TREND

CON COLONNE IN ALLUMINIO
E DOGHE IN WPC BAMBOO



recinzioni

VEDO NON VEDO TREND

CON COLONNE IN ALLUMINIO
E DOGHE IN WPC BAMBOO

Per una corretta installazione rispettare l'interasse di 2040 mm (da centro colonna a centro colonna)



Recinzione lato frontale e retro



RECINZIONE CON COLONNE ALLUMINIO
per moduli standard interasse 2050 mm
con spazio luce standard di 20 mm

H	N° doghe	N° spessori
H1068	7	12
H1250	8	14
H1518	10	18
H1650	11	20
H1850	12	22
H2050	13	24

Il distanziale si intende a partire dalla doga successiva e non da terra

Nelle colonne eventuali profili di chiusura (barra distanziale h2050 mm) vanno richiesti.

Le doghe vengono fornite con un'anima di rinforzo in acciaio zincato L 1900x20x10mm per garantire una migliore robustezza nel tempo.

Il modello viene fornito con kit di chiusura.



Cancello pedonale

**CANCELLO PEDONALE CON COLONNE
IN ALLUMINIO E DOGHE IN WPC**
Abbinabile alle recinzioni "Vedo non vedo"

* Regolabile in altezza fissando la piastra successivamente

Colori disponibili per doghe in Wpc Bamboo *

Grigio scuro



Grigio chiaro



Colori disponibili per colonne in alluminio *

Grigio scuro



Grigio chiaro



* I colori reali potrebbero essere diversi da quelli rappresentati, è possibile la richiesta di campioni colore



ELEMENTI



Doga
"Vedo non vedo"



Profilo di finitura in alluminio da inserire
nell'incavo della colonna H 20 mm
e distanziale H 2050 mm



Anima di rinforzo
tubo zincato a freddo



Kit di
chiusura



Colonna in alluminio
70x70 mm
Piastra 130x130 mm
Spessore 6 mm

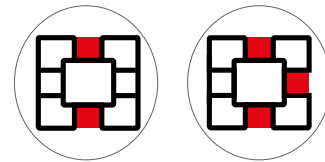

Colonna in alluminio completa
2 o 3 incavi
completa di piastra, tappo in plastica,
profilo in alluminio per chiusura terzo incavo

DISEGNI TECNICI

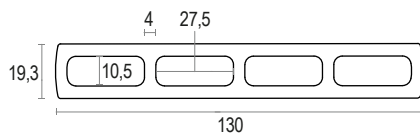

Doga "Vedo non vedo"

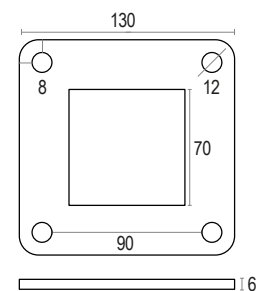

Piastra della colonna in
alluminio

recinzioni

VEDO NON VEDO TREND

CON COLONNE IN ALLUMINIO
E DOGHE IN WPC BAMBOO

DISEGNI TECNICI

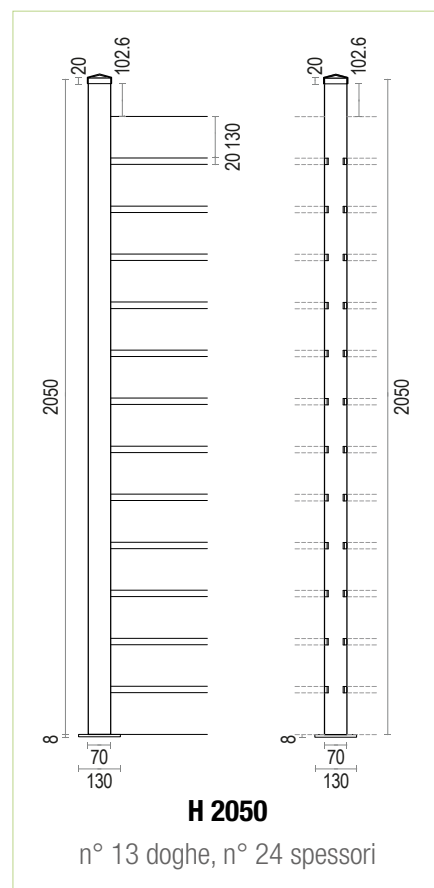
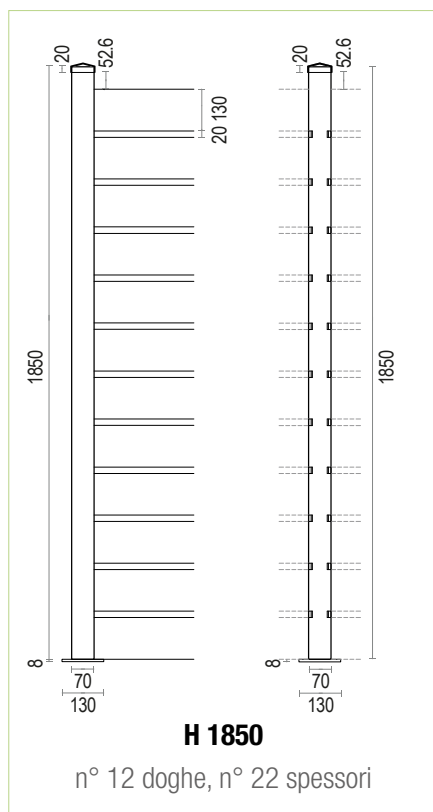
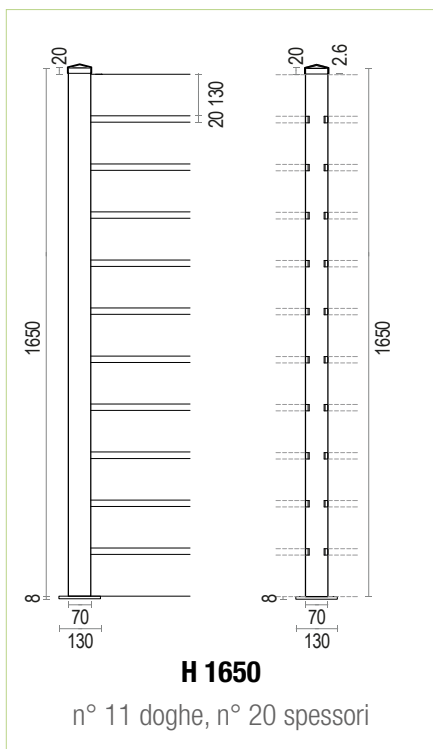
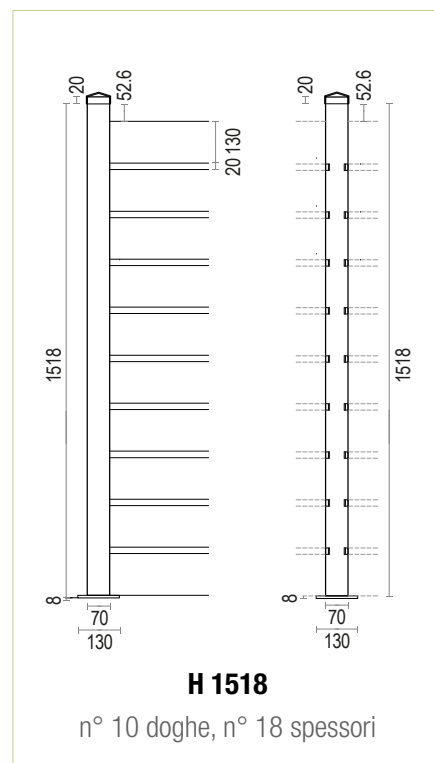
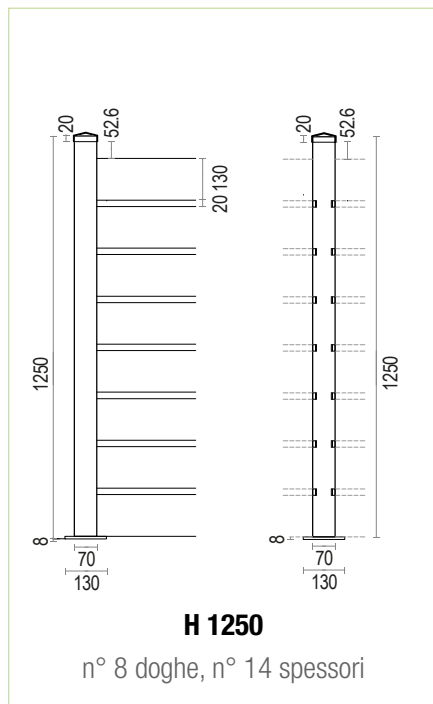
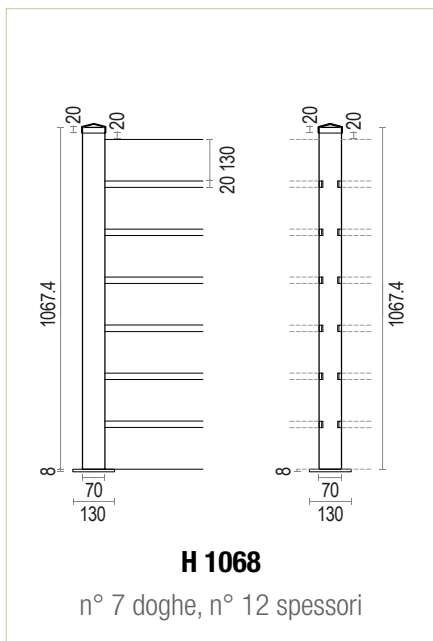



CODICI LISTINO

Caratteristiche	Codici listino e colori		Dimensioni (mm) L x H x Sp.
DOGHE IN WPC BAMBOO	Grigio scuro	Grigio chiaro	
Doga "Vedo non vedo"	AF160-1GS	AF161-1GC	1990x130x20
Anima di rinforzo	ANIMA		Tubolare zincato a freddo 1990x20x10
COLONNE IN ALLUMINIO	Grigio scuro	Grigio chiaro	
Colonna 2/3 incavi Completa di tutto	AF113GS	AF119GC	1068x70x70
	AF114GS	AF120GC	1250x70x70
	AF115GS	AF121GC	1518x70x70
	AF116GS	AF122GC	1650x70x70
	AF117GS	AF123GC	1850x70x70
	AF118GS	AF124GC	2050x70x70
DISTANZIALI IN ALLUMINIO	Grigio scuro	Grigio chiaro	
Distanziali in alluminio per spessore piccolo	AF120GS	AF120GCH	20 H
Distanziali in alluminio da inserire su incavo verticale colonne in alluminio	AF121GS	AF121GCH	2050 H
KIT CHIUSURA			Codice listino
Kit chiusura per recinzione VEDO NON VEDO compreso di: due ganci con viti			KIT-VNV

Caratteristiche	Dimensioni standard (mm) L x H	Codici listino apertura cancello *		Codici colori	
CANCELLO PEDONALE					Grigio scuro
Cancello con colonne in alluminio e doghe in Wpc	Ingombro L 1220 x H 1120 con piantane laterali da 1500 H	AF1600-D	AF1600-S	AF1600-GS	AF1600-GC
Codice di esempio per effettuare l'ordine: AF1600-S-GS					

* Senso di apertura cancelli visto dall'esterno. Le frecce indicano la spinta della mano.



Bianco Lux

Novità!



VEDO NON VEDO DELUXE

Zero manutenzione, idrorepellente ed antimacchia sono le caratteristiche della nuova recinzione coestrusa

componenti

VEDO NON VEDO DELUXE

WPC BAMBOO

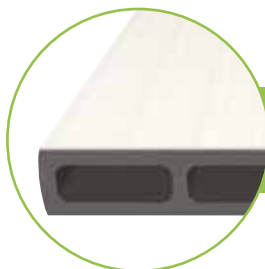

Interno: WPC Bamboo
Esterno: Polimero resistente ad alta densità

recinzioni

VEDO NON VEDO DELUXE

WPC BAMBOO

Novità!

Per una corretta installazione rispettare l'interasse di 2060 mm (da centro colonna a centro colonna)



RECINZIONE CON COLONNE WPC
per moduli standard interasse 2050 mm
con spazio luce standard di 20 mm

H	N° doghe	N° spessori
H 1050	7	12
H 1250	8	14
H 1450	9	16
H 1650	11	20
H 1850	12	22
H 2050	13	24

Il distanziale si intende a partire
dalla doga successiva e non da terra

Doghe uguali su entrambi i lati

Le doghe vengono fornite con un'anima di rinforzo in acciaio zincato L 1900x20x10mm per garantire una migliore robustezza nel tempo.

Nelle colonne eventuali profili di chiusura (barra distanziale h2050 mm) vanno richiesti.

Il modello viene fornito con kit di chiusura.

Colori disponibili per doghe e colonne in Wpc Bamboo *

Bianco Lux



* I colori reali potrebbero essere diversi da quelli rappresentati, è possibile la richiesta di campioni colore



ELEMENTI

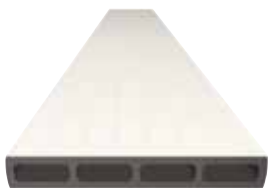

Doga
"Vedo non vedo"



Profilo di finitura in Wpc
da inserire nell'incavo della colonna



Anima di rinforzo
tubo zincato a freddo



Colonna in Wpc
100x100 mm

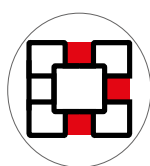

Colonna in Wpc 3 incavi
per gli angoli della recinzione

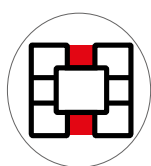

Colonna in Wpc 2 incavi
per la parte centrale
della recinzione



Piantana
a lato
190x110 mm

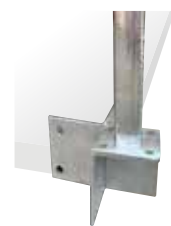

Angolo concavo

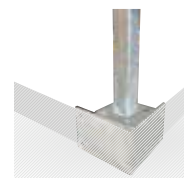

Angolo convesso

Piantane
angolari



Kit di
chiusura



Piantana
tassellare



Piantana
a immersione



Tappo di chiusura

DISEGNI TECNICI

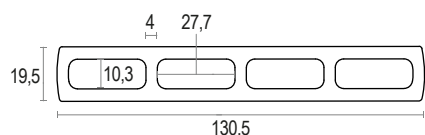

Doga "Vedo non vedo"

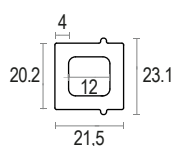

Distanziale

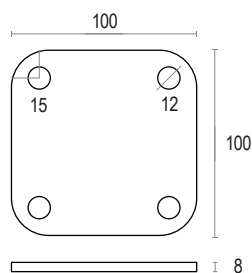

Piastra tassellare

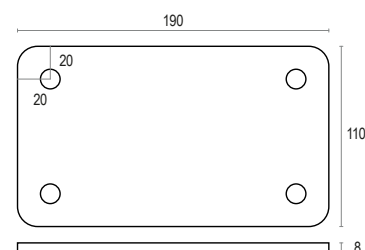

Piastra tassellare
per recinzioni H 1600 - 1800 - 2000

DISEGNI TECNICI

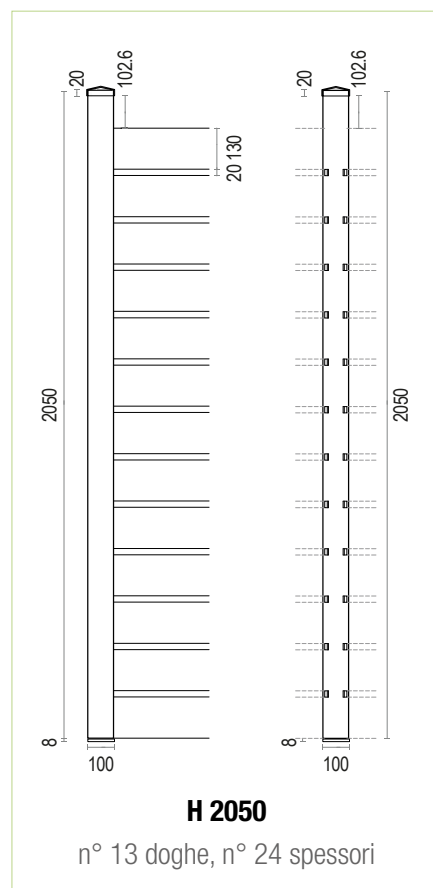
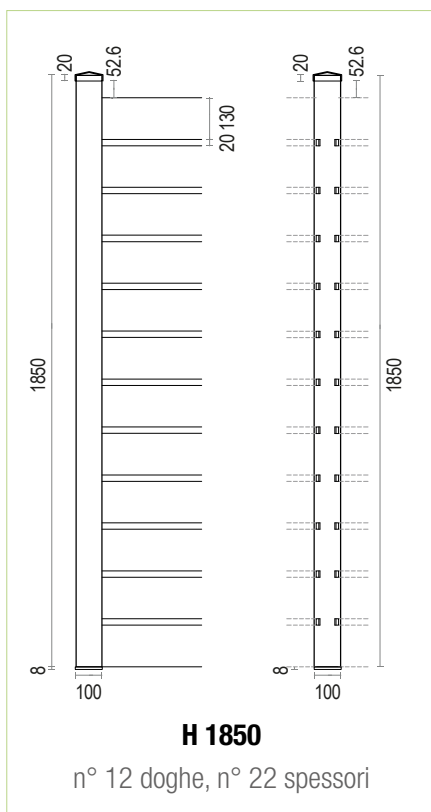
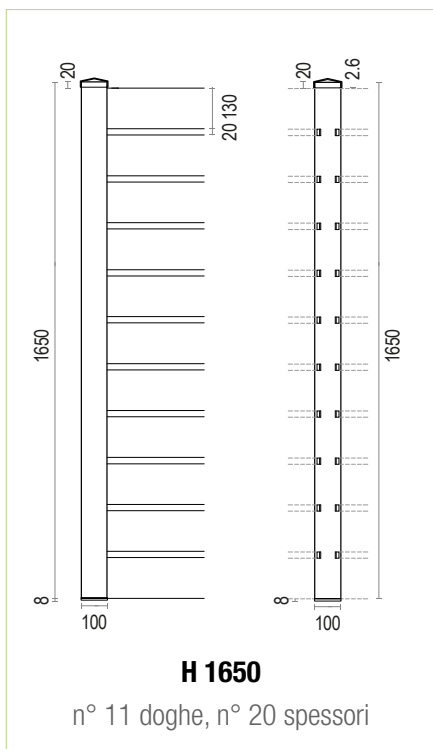
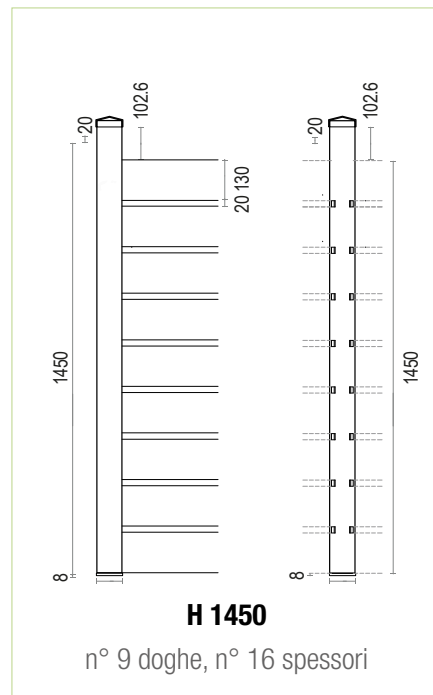
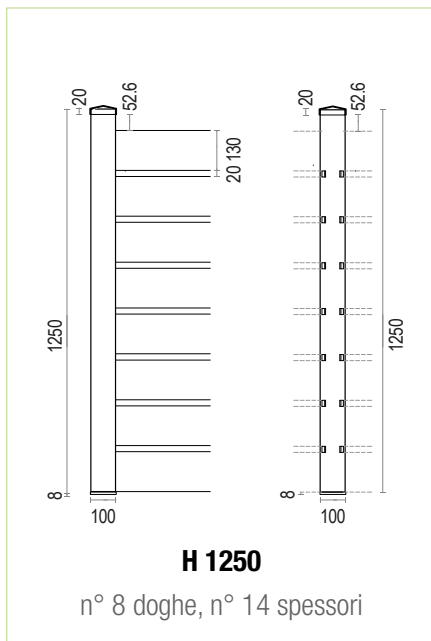
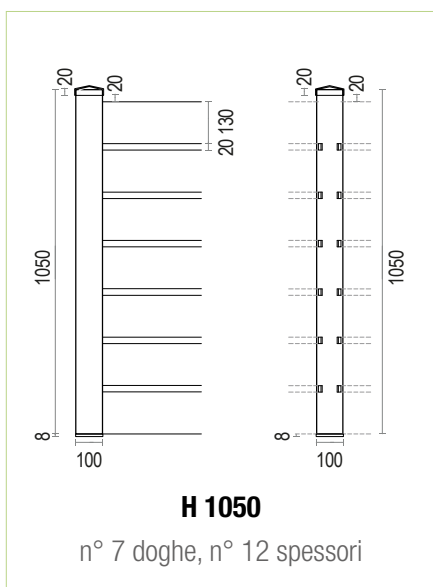



CODICI LISTINO

Caratteristiche	Codici listino e colori	Dimensioni (mm) L x H x Sp.
DOGHE IN WPC BAMBOO	Bianco Lux	
Doga "Vedo non vedo"	AF112BD	1990x130x20
Doga "Vedo non vedo"	AF113BD	1450x130x20
Anima di rinforzo	ANIMA	1990x20x10
Anima di rinforzo	ANIMA 1450	1450x20x10
COLONNE IN WPC BAMBOO	Bianco Lux	
Colonna 3 incavi	AF171DB-1050	1050x100x100
Colonna 3 incavi	AF171DB-1250	1250x100x100
Colonna 3 incavi	AF171DB-1450	1450x100x100
Colonna 3 incavi	AF171DB-1650	1650x100x100
Colonna 3 incavi	AF171DB-1850	1850x100x100
Colonna 3 incavi	AF171DB-2050	2050x100x100
Colonna 2 incavi	AF171-1DB	1050x100x100
Colonna 2 incavi	AF171-2DB	1250x100x100
Colonna 2 incavi	AF171-3DB	1450x100x100
Colonna 2 incavi	AF171-4DB	1650x100x100
Colonna 2 incavi	AF171-5DB	1850x100x100
Colonna 2 incavi	AF171-6DB	2050x100x100
DISTANZIALI IN WPC	Bianco Lux	
Distanziali in Wpc per spessore piccolo	AF118DB	20 H
Distanziali in Wpc da inserire su incavo verticale colonne in Wpc	AF119DB	2050 H
TAPPI DI CHIUSURA	Bianco Lux	
Tappo di chiusura in WPC	AF1313DB	110x110x43
KIT CHIUSURA		Codice listino
Kit chiusura per recinzione VEDO NON VEDO DELUXE compreso di: due ganci con viti		KIT-VNV
Caratteristiche	Codici listino	Dimensioni (mm)
PIANTANE ZINCATE		
Piantana zincata con piastra a tassellare	AF400Z	Base 100x100x8 - Fori tondi Tubolare 40x40x2 - H 1000
	AF403Z	Base 190x110x8 - Fori tondi Tubolare 40x40x3 - H 1200
Piantana zincata ad immersione	AF404Z	40x40x2 - H 1200
	AF402Z	40x40x2 - H 1500
	AF405Z	40x40x2 - H 2000
Piantana a lato	AF407Z	Base 190x110 - Tubolare 40x40 - H 1000
Piantana angolo concavo	AF408Z	Doppia piastra 160x100 da fissare a muro H1000 e tubo 40x40
Piantana angolo convesso	AF409Z	Doppia piastra 160x100 da fissare a muro H1000 e tubo 40x40
PIANTANE CONSIGLIATE		
VEDO NON VEDO	Per recinzioni di altezza 1050 - 1250 - 1450 mm	piantana 100x100
VEDO NON VEDO	Per recinzioni di altezza 1650 - 1850 - 2050 mm	piantana 190x100

MIX DEI MODELLI VEDO NON VEDO DELUXE E PRIVACY DELUXE

ENTRAMBI MISURA STANDARD DOGHE L.1450 MM
ESEMPI RECINZIONI *

1



altezza colonna H 1050mm, interasse 1520mm
4 doghe VEDO NON VEDO + 2 doghe PRIVACY
con distanziale standard da 20 mm

2



altezza colonna H 1250mm, interasse 1520mm
4 doghe VEDO NON VEDO + 3 doghe PRIVACY
con distanziale standard da 20 mm

La coestrusione rende la recinzione più duratura nel tempo, molto più facile da pulire e adatta a qualsiasi ambiente.

* Composizioni valide solo per i modelli Deluxe e nel colore Bianco Lux.

esempi recinzioni mix

PRIVACY DELUXE VEDO NON VEDO DELUXE



3



altezza colonna H 1450mm, interasse 1520mm
4 doghe VEDO NON VEDO + 4 doghe PRIVACY
con distanziale standard da 20 mm

4

distanziale
di 60 mm



altezza colonna H 1650mm, interasse 1520mm
1 dogha VEDO NON VEDO + 7 doghe PRIVACY
con distanziale standard da 60 mm

5



altezza colonna H 1850mm, interasse 1520mm
4 doghe VEDO NON VEDO + 6 doghe PRIVACY
con distanziale standard da 20 mm

6



altezza colonna H 2050mm, interasse 1520mm
8 doghe VEDO NON VEDO + 4 doghe PRIVACY
con distanziale standard da 20 mm

ISTRUZIONI DI MONTAGGIO

INSTALLAZIONE DELLE PIANTANE ZINCATE

Piantana tassellare

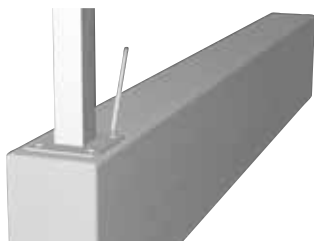

Appoggiare la piantana iniziale sulla base e segnare i fori sul plinto o cordolo di calcestruzzo.

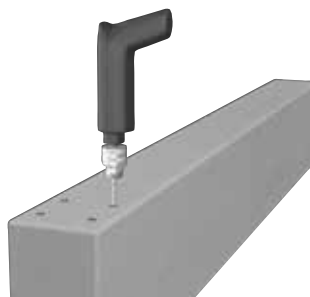

Eeguire i fori con il trapano.

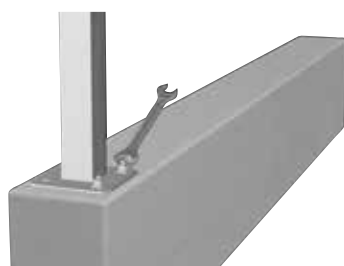

Appoggiare la piantana zincata e fissarla.

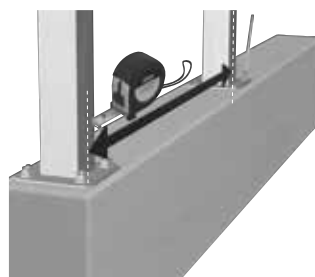

Misurare la posizione della piantana zincata successiva (da centro colonna a centro colonna).

- * Interasse PRIVACY con piantane in Wpc: 1520 mm.
- * Interasse PRIVACY con piantane in alluminio: 1500 mm.
- * Interasse VEDO NON VEDO con piantane in Wpc: 2060 mm.
- * Interasse VEDO NON VEDO con piantane in alluminio: 2040 mm.

Piantana ad immersione

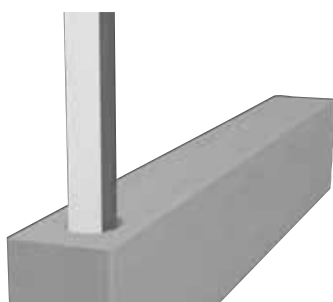

Inserire la piantana sul cemento o nei fori creati con la carotatrice.

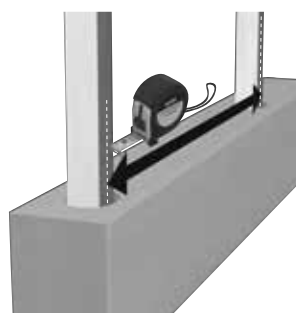

Misurare la posizione della piantana zincata successiva (da centro colonna a centro colonna).

- * Interasse PRIVACY con piantane in Wpc: 1520 mm.
- * Interasse PRIVACY con piantane in alluminio: 1500 mm.
- * Interasse VEDO NON VEDO con piantane in Wpc: 2060 mm.
- * Interasse VEDO NON VEDO con piantane in alluminio: 2040 mm.

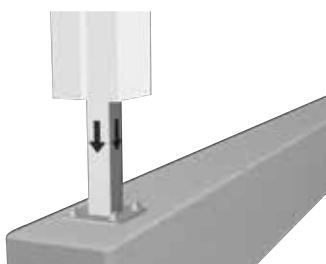

Infilare le colonne in WPC sulle piantane.

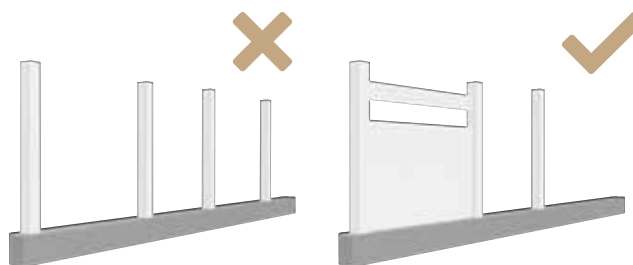

Non installare tutte le piantane: procedere in modo progressivo per correggere eventuali errori di calcolo.

Istruzioni per l'installazione

INSTALLAZIONE DELLE DOGHE

Privacy

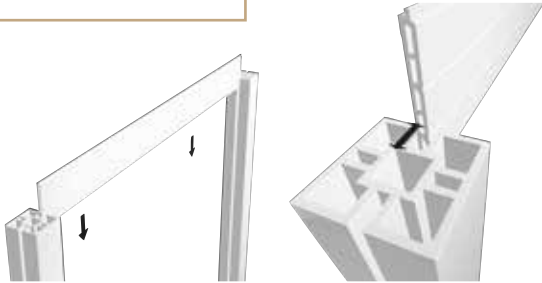

Inserire doghe "Privacy" inserendole dall'alto nell'incavo della colonna in WPC.



Video di istruzioni

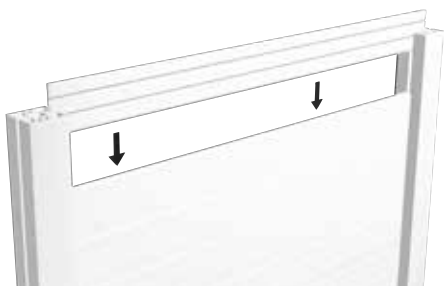

Inserire la dogha di rifinitura per ultima. **

Vedo non vedo

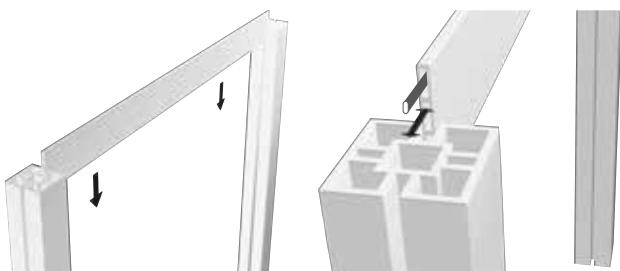

Inserire doghe "Vedo non vedo" con l'anima di rinforzo (20x10 mm zincata a freddo) inserendole dall'alto nell'incavo della colonna in WPC. *

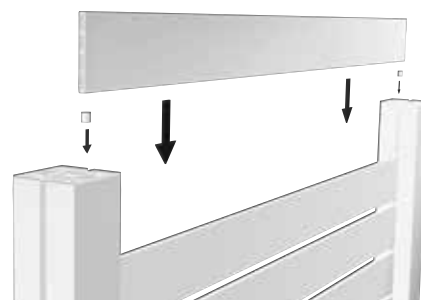

Tra una dogha e l'altra vanno inseriti i distanziali infilandoli dall'alto nei canali della colonna.

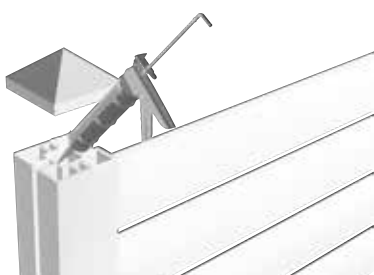

Chiedere la sommità della colonna con un tappo di chiusura con viti o colla epossidica bicomponente. **



Video di istruzioni

* Se l'interasse è stato rispettato rimarranno 5 mm di spazio su entrambi i lati tra la fine della dogha e le colonne, in modo da non danneggiare la struttura in caso di dilatazione termica delle doghe in WPC Bamboo.

** Per una maggior sicurezza della recinzione consigliamo il kit di montaggio (istruzioni a pag. 58)

INSTALLAZIONE DEL KIT DI CHIUSURA PRIVACY / TREND / DELUXE



Inserire l'anima di rinforzo nella parte superiore della doga privacy smussata.



Posizionare il kit di chiusura nella parte superiore e fissare con la vite nell'anima di rinforzo.



Inserire kit e doga nella piantana, regolando la posizione.



Inserire il kit su entrambi i lati della doga.



Inserire il kit completamente.



Procedere con l'inserimento del tappo.

INSTALLAZIONE DEL KIT DI CHIUSURA VEDO NON VEDO / TREND / DELUXE



Posizionare il kit di chiusura nella parte superiore e fissare con la vite nell'anima di rinforzo.



Inserire kit e doga nella piantana, regolando la posizione.



Inserire il kit su entrambi i lati della doga.



Inserire il kit completamente.



Procedere con l'inserimento del tappo.





PAVIMENTI

- CLASSIC
- PROFESSIONAL
- PER PONTILI

Il WPC Bamboo dona una **piacevole sensazione di calore e comfort**, oltre alla capacità di resistere al logorio dell'acqua. Il che lo rende il materiale ideale per **rivestimenti che circondano piscine**, contrariamente al legno, che tende a modificare le sue caratteristiche tecniche, il WPC Bamboo presenta una superficie particolarmente regolare senza schegge e quindi calpestabile a piedi nudi.

componenti
PAVIMENTI

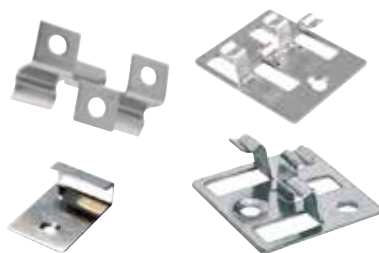

**Clips Inox
per fissaggio**



**Magatelli
in alluminio ***

* su richiesta
alluminio anodizzato



Viteria

ESEMPIO SVILUPPO MATERIALE AL MQ DEL PAVIMENTO

Magatello art. AF501 ml n° 3 per mq

Clips art. AF601 pz. n° 21 per mq

Start clips art. AF602 pz. n° 2 per mq

Viti acciaio zincato per clips art. AF701 pz. n° 23 per mq



**Doga pavimenti
Classic in Bambù**

La proposta di un pavimento classico con la caratteristica di essere **double face**. Si potrà così scegliere, oltre ai vari colori disponibili, anche quale lato della doga utilizzare: le righe sono larghe da una parte e più strette dall'altra.
Prodotto realizzato in **fibra di bambù**.



**Doga pavimenti
Professional coestruso**

È un coestruso rivestito da **polimeri tecnologicamente avanzati**.
Adatto per qualsiasi tipo di pavimento, risulta la scelta ideale per le zone più soggette a prove di resistenza.
Prodotto realizzato in **fibra di bambù**.



DIFFERENZE TRA WPC COESTRUSO E WPC NORMALE

WPC ULTIMA GENERAZIONE COESTRUSO:

- Il trattamento coestrusione lo rende **più naturale** e più simile al legno
- Il WPC coestruso mantiene il vantaggio del normale WPC ma è **molto più facile da pulire**, il che significa una **minore manutenzione** e inoltre è **più antigraffio**
- Qualsiasi **macchia** o **residuo esterno** può essere facilmente eliminato dalla superficie poiché **non viene mai assorbito**
- È al **100% impermeabile** ed impedisce la formazione di qualsiasi muffa o spaccatura
- Non è necessario intervenire subito a pulire le eventuali macchie d'olio o caffè ecc.
- Il colore muta leggermente con gli anni ma il cambiamento non è percettibile dall'occhio umano
- È molto **più idrorepellente**

WPC NORMALE MONO ESTRUSIONE:

- Effetto all'occhio **meno naturale** e meno simile al legno
- Il normale WPC **va pulito** in breve tempo dopo averlo sporcato, in particolare con olio, caffè, pomodoro, ecc., il che significa più manutenzione e inoltre è meno antigraffio
- In determinate aree di installazioni potrebbero esserci formazione di muffa (si possono pulire con l'idropulitrice e candeggina)
- Il colore muta del 20% dopo l'installazione
- È **meno idrorepellente**



	Classic	Professional
GARANZIA	★ ★ ★ ★	★ ★ ★ ★
DURATA NEL TEMPO	★ ★ ★	★ ★ ★ ★
UTILIZZO CONSIGLIATO AMBIENTI PUBBLICI	★ ★ ★	★ ★ ★ ★
UTILIZZO CONSIGLIATO AMBIENTI PRIVATI	★ ★ ★	★ ★ ★ ★
UTILIZZO CONSIGLIATO ZONE MARINE	★ ★ ★	★ ★ ★ ★
UTILIZZO CONSIGLIATO ZONE MONTANE	★ ★ ★	★ ★ ★ ★
ASSORBIMENTO UMIDITÀ	★ ★ ★ ★	★ ★ ★ ★
DEFORMAZIONE NEL TEMPO	★ ★ ★ ★	★ ★ ★ ★
DILATAZIONE	★ ★ ★ ★	★ ★ ★ ★
SCOLORIMENTO NEL TEMPO	★ ★ ★	★ ★ ★ ★
ABRASIONE	★ ★ ★ ★	★ ★ ★ ★
ATTACCABILE DA MUFFE	★ ★ ★ ★	★ ★ ★ ★
LAVAGGIO E PULIZIA	★ ★ ★	★ ★ ★ ★
ASSORBIMENTO ES. OLIO E SIMILI	★ ★ ★	★ ★ ★ ★
DUREZZA MATERIALE	★ ★ ★	★ ★ ★ ★
INSTALLAZIONE SU MAGATELLI IN ALLUMINIO	★ ★ ★ ★	★ ★ ★ ★

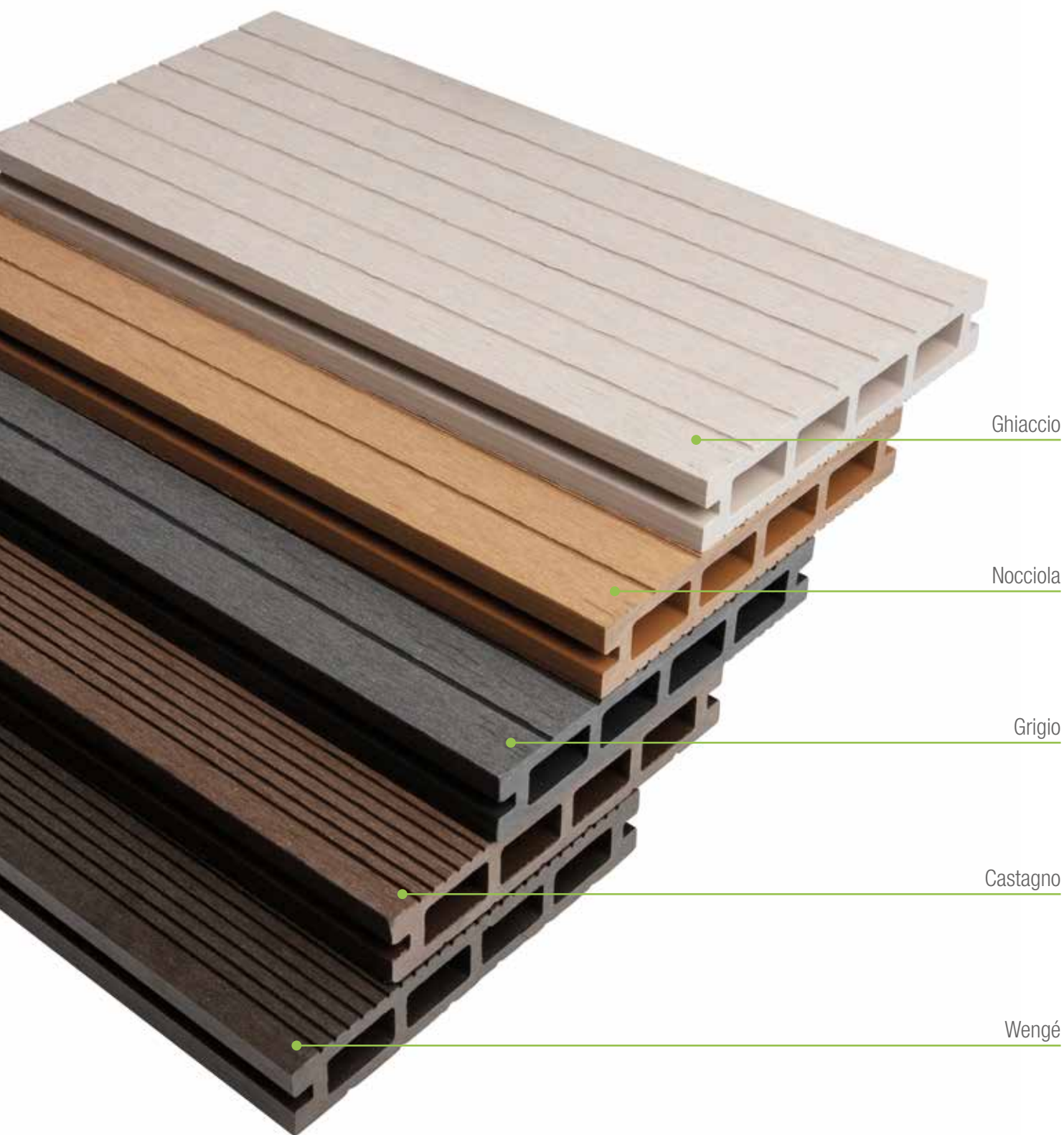

CLASSIC

Pavimento double-face righe larghe e strette
facile da installare e resistente



CODICI LISTINO

Caratteristiche	Codici listino e colori					Dimensioni (mm) L x H x Sp.
	Ghiaccio	Grigio	Wengé	Nocciola	Castagno	
DOGHE CLASSIC IN BAMBOO						
Doga per pavimenti classic	AF201GD	AF201GR	AF201WD	AF201ND	AF201CD	2200x140x25
PROFILI PIATTI E ANGOLARI						
ANGOLARE - Effetto liscio	AF800-1GD	AF800-01GR	AF801-1WD	AF802-1ND	AF803-1CD	2200x40x40
PIATTO - Effetto righe in entrambi i lati	AF804-1GD	AF804-1GR	AF805-1WD	AF806-1ND	AF807-1CD	2200x72x11

Accessori per il montaggio pag 55



Doga double-face per pavimenti
con un lato a righe larghe e uno a righe strette



Profilo ad angolo effetto liscio (40x40)



Profilo effetto rigato entrambi i lati (72x11)

Colori disponibili per doghe e profili *

Ghiaccio

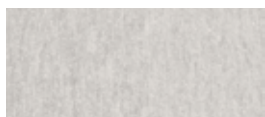

Grigio



Nocciola



Castagno



Wengé



* I colori reali potrebbero essere diversi da quelli rappresentati, è possibile la richiesta di campioni colore



PROFESSIONAL

Pavimento realizzato con due colori per una massima personalizzazione dell'ambiente



CODICI LISTINO

Caratteristiche	Codici listino e colori				Dimensioni (mm) L x H x Sp.
DOGHE PROFESSIONAL	Bianco marmo/ Tortora	Grigio chiaro/ Asfalto	Terra cotta/ Savana	Verde/ Azzurro	
Doga professional	AF250P-BT	AF250P-GA	AF250P-TS	AF250P-VA	2200x138x23
PROFILO	Bianco marmo	Tortora	Grigio chiaro	Asfalto	
Profilo piatto per pavimento professional	AF251P-BM	AF251P-T	AF251P-GC	AF251P-A	2200x100x12
	Terra cotta AF251P-TC	Savana AF251P-S	Verde AF251P-V	Azzurro AF251P-AZ	
PROFILO ANGOLARE	Bianco marmo	Tortora	Grigio chiaro	Asfalto	
ANGOLARE - Effetto legno	AF251A-BM	AF251A-T	AF251A-GC	AF251A-A	2200x45x45
	Terra cotta AF251A-TC	Savana AF251A-S	Verde AF251A-V	Azzurro AF251A-AZ	

Accessori per il montaggio pag 55



Doga pavimento professional
effetto legno bicolor



Profilo pavimento professional
effetto legno

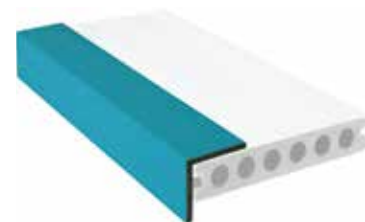

Profilo ad angolo per
pavimento professional

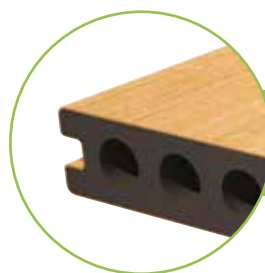

Interno: WPC Bamboo
Esterno: Polimero resistente ad alta densità

Colori disponibili per le doghe *

Bianco marmo/Tortora



Grigio chiaro/Asfalto



Terra cotta/Savana



Verde/Azzurro



* I colori reali potrebbero essere diversi da quelli rappresentati, è possibile la richiesta di campioni colore

DISEGNI TECNICI

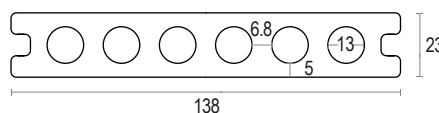

* Tolleranze coestruso +1mm -0,5mm

**Doga pavimento
Professional effetto legno**



CODICI LISTINO

Caratteristiche			Dimensioni (mm) L x H x Sp.
DOGHE PER PONTILI	Nocciola	Castagno	
Doga per pontili, più spessa rispetto alla doga classica per pavimenti	AF210ND	AF212CD	2200x150x35



Doga per pontili
con entrambi i lati a righe strette

Colori disponibili per le doghe *

Nocciola



Castagno



* I colori reali potrebbero essere diversi da quelli rappresentati, è possibile la richiesta di campioni colore

CODICI LISTINO

Caratteristiche	Codici listino	Dimensioni (mm) L - B x H x Sp.
MAGATELLO PER FISSAGGIO		
Magatello in alluminio	AF501	L 2200 50x25x2
Magatello in alluminio	AF503	L 2200 50x15x2
CLIPS PER FISSAGGIO		B x H x Sp.
Clip acciaio Inox 304 per pavimento classic	AF601	40x26x12
Clip Start in acciaio Inox 304 per pavimento classic, professional	AF602	29x25x11
Clips per pavimento professional	AF604	34x40x9
Clips in ABS per pavimento Classic	AF605	50x15x20
Clips in ABS per pavimento Professional	AF606	38x12x17
Clip per pavimento classic inox doppio uso	AF607	40x45x6
Clip per pavimento professional inox doppio uso	AF608	40x45x8
VITERIA		
Vite in acciaio Inox 304	AF701	3,5x13

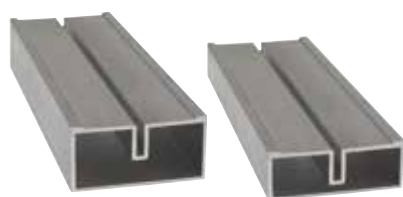

Magatelli



Viteria



Clip in ABS AF605 - AF606 usata per agevolare la sostutuzione della doga



Clip AF601 per pavimento Classic



Start clip AF602 per pavimento Classic e Professional



Clip AF604 per pavimento Professional



Clip AF608 per pavimento Professional inox doppio uso

DISEGNI TECNICI

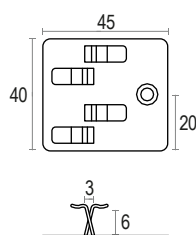

Clip per pavimento Classic doppio uso

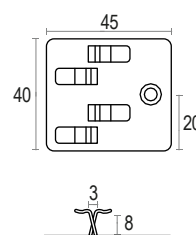

Clip per pavimento Professional doppio uso

INFO TECNICHE

SUPPORTI SPECIFICI PER MAGATELLI E POSA PAVIMENTI IN WPC BAMBOO

Che interasse devo utilizzare con i supporti?

Con la posa del decking, l'interasse tra un magatello e il successivo e tra un supporto e il successivo non è determinato dalla portata dei supporti ma dal pavimento finito che si andrà a posare.

Sulla decisione finale influisce il tipo di essenza utilizzata, gli spessori del magatello e dei listoni finali.

Per maggiori chiarimenti consultare il produttore del pavimento in WPC Bamboo.

PORTATA Martinetti

Superficie di appoggio-base	314 cm ²
Portata	400 kg
Posa su superfici compatte	400 kg
Supporto regolabile in altezza	35 > 380 mm
Diametro testa	120 mm
Diametro base	200 mm

PORTATA MiniMart

Superficie di appoggio-base	177 cm ²
Portata	400 kg
Posa su superfici compatte	400 kg
Supporto regolabile in altezza	22 > 37 mm
Diametro testa	150 mm
Diametro base	150 mm

CONSUMO PER MQ CON SUPPORTI REGOLABILI

INTERASSI	30x30	30x35	30x40	35x40	40x40	50x50	60x60
Supporti pz./mq	11,2-12,2	9,5-10,5	8,3-9,3	7,2-8,2	6,3-7,3	4-5	2,8-3,8

VANTAGGI

- Perfetta planarità della pavimentazione finale
- Passaggio di impianti sotto il pavimento
- Recupero di pavimentazioni con varie altezze
- Facile ispezionabilità e manutenzione dell'impermeabilizzazione senza demolizione





CODICI LISTINO

SUPPORTI REGOLABILI		SUPPORTI REGOLABILI AUTOLIVELLANTI	
Caratteristiche e misure (mm)	Codici listino	Caratteristiche e misure (mm)	Codici listino
Prime up h 10-15	AF1500	Minibalance h 25-40	AF1522
Prime up h 10-20	AF1501	Minibalance h 25-45	AF1523
Prime up h 10-25	AF1502	Minibalance h 25-50	AF1524
MiniMart h 22-30	AF1505	Balance h 47 - 62	AF1525
MiniMart h 28-40	AF1506	Balance h 62 - 82	AF1526
Martinetto h 35 - 50	AF1507	Balance h 77 - 112	AF1527
Martinetto h 50 - 70	AF1508	Balance h 107 - 142	AF1528
Martinetto h 65 - 100	AF1509	Balance h 137 - 172	AF1529
Martinetto h 95 - 130	AF1510	Balance h 167 - 202	AF1530
Martinetto XL h 85 - 135	AF1519	Balance h 197 - 232	AF1531
Martinetto XL h 125 - 215	AF1520	Balance h 222 - 257	AF1532
Martinetto XL h 210 - 380	AF1521	Balance h 252 - 287	AF1533
		Balance h 282 - 317	AF1534
		Balance h 312 - 347	AF1535
		Balance h 342 - 377	AF1536
		Balance tutto filetto h 97 - 147	AF1537
		Balance tutto filetto h 137 - 227	AF1538
		Balance tutto filetto h 222 - 392	AF1539

Supporti specifici per magatelli e posa pavimenti in WPC Bamboo

Il materiale con cui sono prodotti i supporti li rende resistenti alle soluzioni acide e basiche e agli agenti atmosferici. L'ottima resistenza agli sbalzi di temperatura consente di posarli con temperature da 0° fino a 40°.

Versione AUTOLIVELLANTE

- Con correzione automatica di pendenza fino al 5%
- Portata 400 Kg



Versione balance a tutto filetto per altezze superiori



ISTRUZIONI DI MONTAGGIO

INSTALLAZIONE DEI PAVIMENTI

Installare i magatelli in alluminio in una superficie regolare e liscia. Rispettare le distanze come da disegno.

INTERASSE DEL MAGATELLO

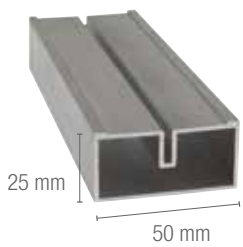

Magatello in alluminio art. AF501

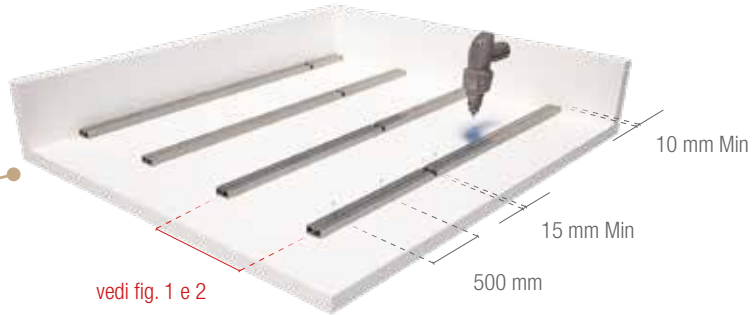

vedi fig. 1 e 2



Fig. 1
Inclinazione del pavimento a 90°

* Misure che devono essere rispettate per la validità della garanzia.

Min 300 mm - Max 350 mm *



Fig. 2
Inclinazione del pavimento a 45°

* Misure che devono essere rispettate per la validità della garanzia.

Max 250 mm *

INCLINAZIONE DEL PAVIMENTO E DILATAZIONE TERMICA



1 a 2% di inclinazione

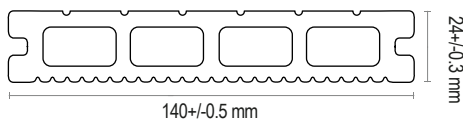

**Doga pavimento
Classic**

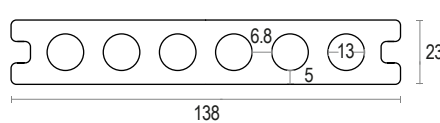

**Doga pavimento
Professional**

* Tolleranze coostruso +1mm -0,5mm

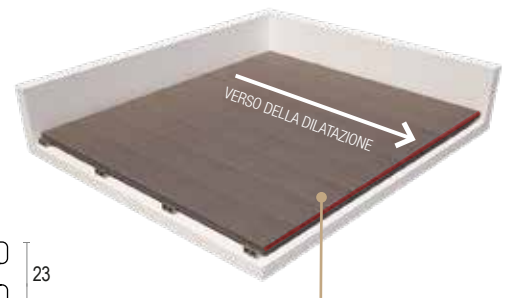

Attenzione: vedere la tabella sottostante per la dilatazione termica per il verso più lungo delle doghe

Temperatura ambiente (°C)	Esempio lunghezza doghe da installare e mm di fuga da mantenere solo dalla parte longitudinale (teste) delle doghe **				
	Esempio lunghezza doghe da installare				
°C	m.l. 1.00	m.l. 1.50	m.l. 2.00	m.l. 2.50	m.l. 3.00
Dimensione in mm della fuga longitudinale tra le doghe (di testa)					
10	2,70	4,10	5,40	6,50	8,10
20	1,80	2,70	3,60	4,30	5,40
25	1,40	2,00	2,70	3,20	4,10
30	0,90	1,40	1,80	2,20	2,70
35	0,50	0,70	0,90	1,10	1,40

** in rispetto della temperatura al momento dell'installazione

Istruzioni per l'installazione



Video di istruzioni

Dopo aver fissato i magatelli usare la clip start usando clip cod. AF602 per fissare la prima dogia, poi continuare l'installazione usando la clip cod. AF601.

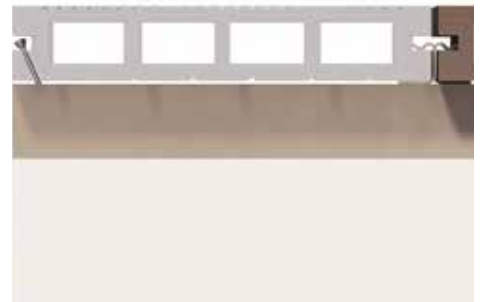
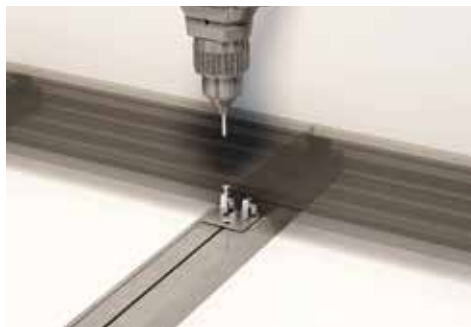
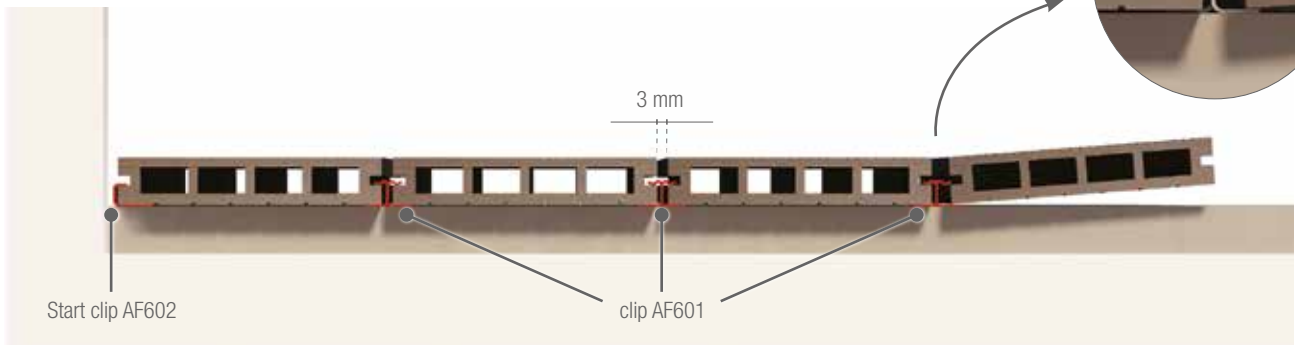

Esempio di chiusura e tamponatura bordi del pavimento.

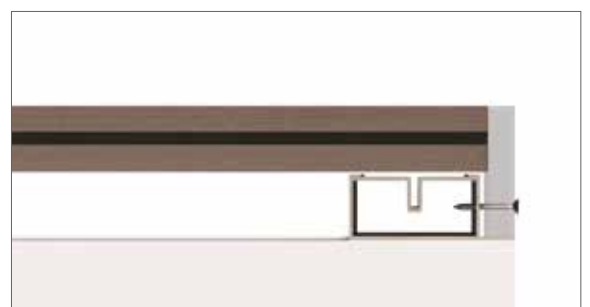
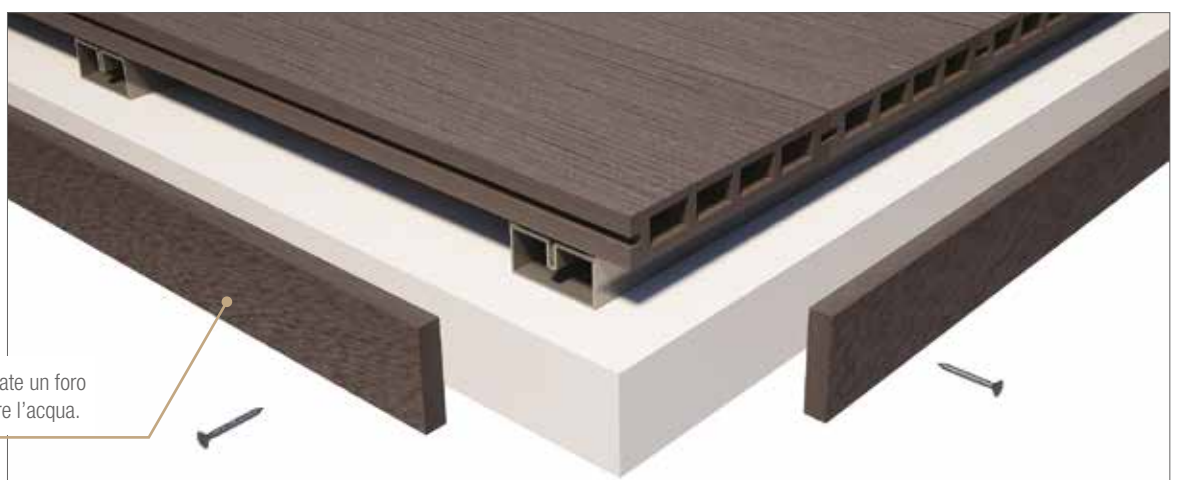

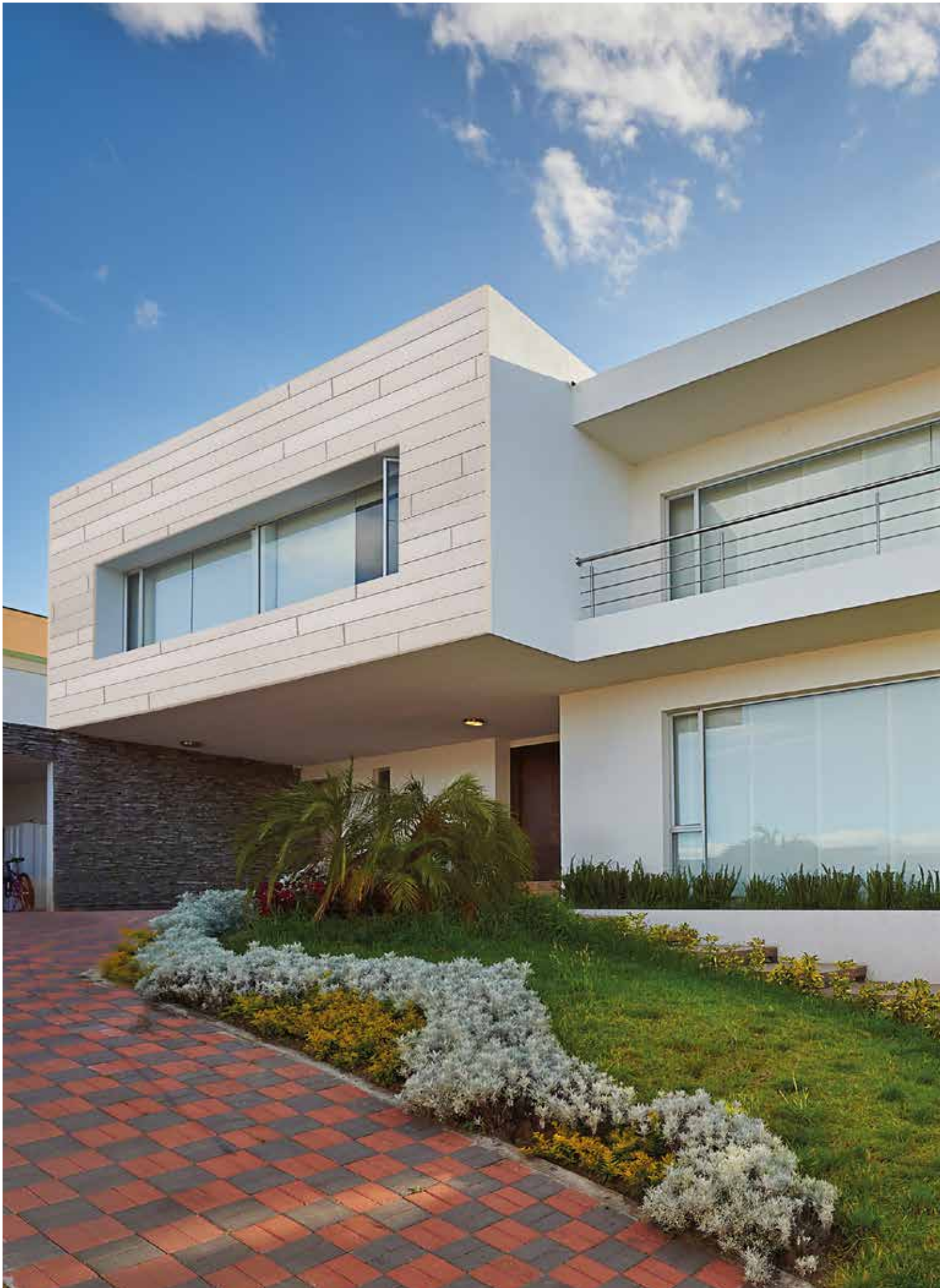



RIVESTIMENTI

- CLASSIC
- PROFESSIONAL
- GRECATO

Coperture in bambù adatto a tutti gli esterni. Dona eleganza e personalità all'abitazione con i **rivestimenti in legno composito in fibra di bambù**. Adatti ad ogni facciata della casa, resistenti agli agenti atmosferici e facili da pulire.

componenti
RIVESTIMENTI

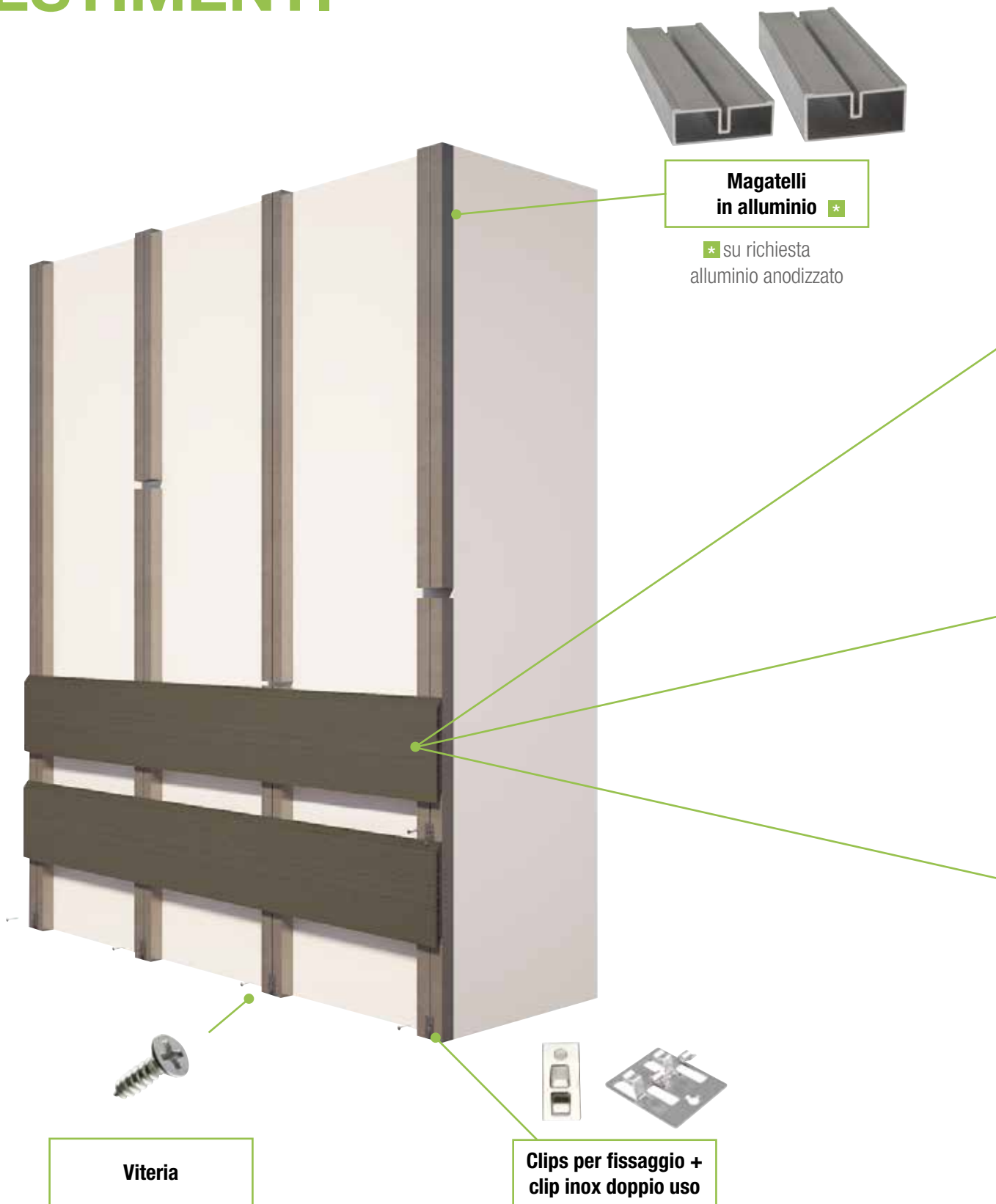

ESEMPIO SVILUPPO MATERIALE AL MQ DEL RIVESTIMENTO

Magatello art. AF501 ml n° 3 per mq
Clips art. AF603 pz. n° 23 per mq
Viti acciaio zincato per clips art. AF701 pz. n° 23 per mq



**Doga rivestimenti
Classic**

Il **rivestimento Classic** è un articolo realizzato mediante monoestruzione con venature a vista effetto legno. Il rivestimento non è double face e non è adatto ad essere utilizzato per isolamento termico. Adatto per intenti prettamente estetici.



**Doga rivestimenti
Professional coestruso**

Rivestimento con **novità tecnologiche** studiate appositamente per rendere l'articolo più resistente e moderno della doga classic. Non si deteriora nel tempo, non perde colore ed è ideale per qualsiasi ambiente.



**Doga rivestimenti
Greco coestruso**

Come la doga Professional, il **rivestimento Greco coestruso** è resistente e realizzato con le nuove tecnologie dei materiali. Adatto a rivestire diverse tipologie di ambienti, questo articolo si distingue per una linea estetica moderna e di design.



comparazione

RIVESTIMENTI

	Classic	Professional Professional Grecato
GARANZIA	★ ★ ★ ★	★ ★ ★ ★
DURATA NEL TEMPO	★ ★ ★	★ ★ ★ ★
UTILIZZO CONSIGLIATO AMBIENTI PUBBLICI	★ ★ ★	★ ★ ★ ★
UTILIZZO CONSIGLIATO AMBIENTI PRIVATI	★ ★ ★	★ ★ ★ ★
UTILIZZO CONSIGLIATO ZONE MARINE	★ ★ ★	★ ★ ★ ★
UTILIZZO CONSIGLIATO ZONE MONTANE	★ ★ ★	★ ★ ★ ★
ISOLAMENTO ACUSTICO	★ ★ ★	★ ★ ★ ★
ISOLAMENTO TERMICO	★ ★ ★	★ ★ ★ ★
ASSORBIMENTO UMIDITÀ	★ ★ ★ ★	★ ★ ★ ★
DEFORMAZIONE NEL TEMPO	★ ★ ★ ★	★ ★ ★ ★





	Classic	Professional Professional Grecato
DILATAZIONE	★ ★ ★ ★	★ ★ ★ ★
SCOLORIMENTO NEL TEMPO	★ ★ ★	★ ★ ★ ★
ABRASIONE	★ ★ ★	★ ★ ★ ★
ATTACCABILE DA MUFFE	★ ★ ★ ★	★ ★ ★ ★
LAVAGGIO E PULIZIA	★ ★ ★	★ ★ ★ ★
ASSORBIMENTO ES. OLIO E SIMILI	★ ★ ★	★ ★ ★ ★
DUREZZA MATERIALE	★ ★ ★	★ ★ ★ ★
SIMILE AL LEGNO	★ ★ ★	★ ★ ★ ★
DISPONIBILITÀ COLORI DOGHE	★ ★ ★	★ ★ ★ ★
INSTALLAZIONE SU MAGATELLI IN ALLUMINIO	★ ★ ★ ★	★ ★ ★ ★





Ghiaccio

Grigio

Nocciola

Castagno

Wengé

CLASSIC

Rivestimento classico
con venature a vista effetto legno



CODICI LISTINO

Caratteristiche	Codici listino e colori					Dimensioni (mm) L x H x Sp.
	Ghiaccio	Grigio	Wengé	Nocciola	Castagno	
DOGHE PER RIVESTIMENTI						
Rivestimento per esterni Classic	AF302GD	AF303GR	AF304WD	AF306ND	AF308CD	2900x152x12
PROFILO ANGOLARE						
ANGOLARE - Effetto liscio	AF800GD	AF800GR	AF801WD	AF802ND	AF803CD	2900x40x40

Accessori per il montaggio pag 88



Doga per rivestimenti
effetto legno



Profilo ad angolo effetto liscio
(40x40)

Colori disponibili per doghe e profili *

Ghiaccio

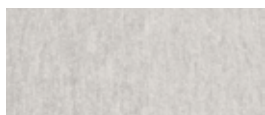

Grigio



Nocciola



Castagno



Wengé



* I colori reali potrebbero essere diversi da quelli rappresentati, è possibile la richiesta di campioni colore



PROFESSIONAL

Rivestimento moderno e lineare
per una copertura effetto legno



CODICI LISTINO

Caratteristiche	Codici listino e colori					Dimensioni (mm) L x H x Sp.
	Bianco marmo	Grigio chiaro	Savana	Terra cotta	Asfalto	
DOGHE PER RIVESTIMENTI						
Rivestimento per esterni Professional	AF3030-BM	AF3031-GC	AF3032-S	AF3033-TC	AF3034-A	3000x160x18
PROFILO ANGOLARE						
ANGOLARE - Effetto legno	AF3030A-BM	AF3031A-GC	AF3032A-S	AF3033A-TC	AF3034A-A	3000x45x45

Accessori per il montaggio pag 88



Doga per rivestimenti
effetto legno



Profilo ad angolo per
rivestimenti effetto legno

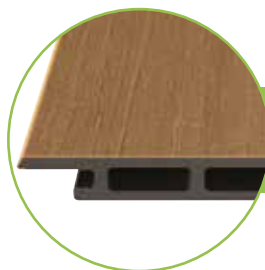

Interno: WPC Bamboo
Esterno: Polimero resistente ad alta densità

Colori disponibili per doghe e profili *

Bianco marmo



Grigio chiaro



Savana



Terra cotta



Asfalto



* I colori reali potrebbero essere diversi da quelli rappresentati, è possibile la richiesta di campioni colore



PROFESSIONAL GRECATO

Copertura con tipica rifinitura
a forma di greca



CODICI LISTINO

Caratteristiche	Codici listino e colori					Dimensioni (mm) L x H x Sp.
DOGHE PER RIVESTIMENTI	Bianco marmo	Grigio chiaro	Savana	Terra cotta	Asfalto	
Rivestimento per esterni Grecato	AF3040-BM	AF3041-GC	AF3042-S	AF3043-TC	AF3044-A	3000x170x26
PROFILI E ANGOLARI	Bianco marmo	Grigio chiaro	Savana	Terra cotta	Asfalto	
ANGOLARE - Effetto legno	AF3040A-BM	AF3041A-GC	AF3042A-S	AF3043A-TC	AF3044A-A	3000x81x81
Profilo partenza/fine riv. effetto legno	AF3040P-BM	AF3041P-GC	AF3042P-S	AF3043P-TC	AF3044P-A	3000x81x56

Accessori per il montaggio pag 89



Doga per rivestimenti
effetto legno



Profilo ad angolo per
rivestimenti effetto legno



Profilo di partenza e fine per
rivestimenti effetto legno

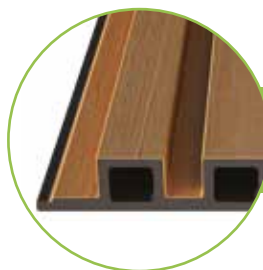

Interno: WPC Bamboo
Esterno: Polimero resistente ad alta densità

Colori disponibili per doghe e profili *

Bianco marmo



Grigio chiaro



Savana



Terra cotta



Asfalto



* I colori reali potrebbero essere diversi da quelli rappresentati, è possibile la richiesta di campioni colore

ACCESSORI DI MONTAGGIO

CODICI LISTINO

Caratteristiche	Codici listino	Dimensioni (mm) L - B x H x Sp.
MAGATELLO PER FISSAGGIO		
Magatello in alluminio	AF501	L 2200 50x25x2
Magatello in alluminio	AF503	L 2200 50x15x2
CLIPS PER FISSAGGIO		
Clip acciaio Inox 304 per rivestimento Classic	AF603	35x15x6
Clip alluminio per rivestimento Professional	AF609	37x40
Clip per rivestimento Classic inox doppio uso	AF611	40x45x4,5
VITERIA		
Vite in acciaio Inox 304 per rivestimento classic	AF701	3,5x13
Vite in acciaio Inox 304 per rivestimento professional	AF702	3,5x16



Magatelli



Viteria



Clips in acciaio inox
per rivestimento Classic AF603



Clip per rivestimento
Classic inox doppio uso AF611



Clips in alluminio
per rivestimento Professional AF609

DISEGNI TECNICI

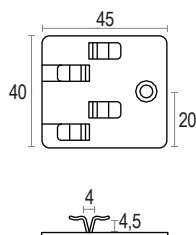

Clip per rivestimento
Classic inox doppio uso AF611

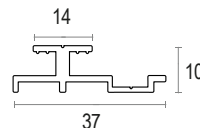

Clip in alluminio AF609



CODICI LISTINO

Caratteristiche	Codici listino	Dimensioni (mm) L - B x H x Sp.
MAGATELLO PER FISSAGGIO		
Magatello in alluminio	AF503	L 2200 50x15x2
CLIPS PER FISSAGGIO		
Clip in alluminio per rivestimento Grecato	AF610	33x40
SUPPORTO		
Supporto in alluminio per fissaggio	AF612	80x5
VITERIA		
Vite in acciaio Inox 304	AF702	3,5x16

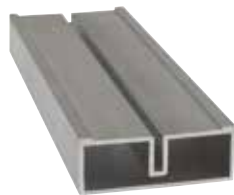

Magatello



Viteria



Clips in alluminio
per rivestimento Professional Grecato AF610



Supporto in alluminio per
fissaggio ultima doga
nell'angolo in fase di finitura

DISEGNI TECNICI

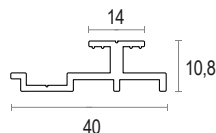

Clip in alluminio AF610

ISTRUZIONI DI MONTAGGIO

INSTALLAZIONE DEI RIVESTIMENTI CLASSIC E PROFESSIONAL

Interasse magatello - doghe verticali



Installare i magatelli in alluminio in una superficie regolare e liscia. Rispettare le distanze come da disegno.



Dopo aver fissato i magatelli usare la clip start usando clip cod. AF602 per fissare la prima doga, poi continuare l'installazione usando la clip cod. AF601.



Dettagli posa verticale.

* Misure che devono essere rispettate per la validità della garanzia.

POSA IN LINEA



POSA SFALSATA



Min 300 mm
Max 400 mm *

DILATAZIONE TERMICA

Temperatura ambiente (°C)	Esempio lunghezza doghe da installare e mm di fuga da mantenere solo dalla parte longitudinale (teste) delle doghe **				
	Esempio lunghezza doghe da installare				
°C	m.l. 1.00	m.l. 1.50	m.l. 2.00	m.l. 2.50	m.l. 3.00
Dimensione in mm della fuga longitudinale tra le doghe (di testa)					
10	2,70	4,10	5,40	6,50	8,10
20	1,80	2,70	3,60	4,30	5,40
25	1,40	2,00	2,70	3,20	4,10
30	0,90	1,40	1,80	2,20	2,70
35	0,50	0,70	0,90	1,10	1,40

** in rispetto della temperatura al momento dell'installazione



Interasse magatello - doghe orizzontali



Installare i magatelli in alluminio in una superficie regolare e liscia. Rispettare le distanze come da disegno.



Dopo aver fissato i magatelli usare la clip start usando clip cod. AF602 per fissare la prima doga, poi continuare l'installazione usando la clip cod. AF601.

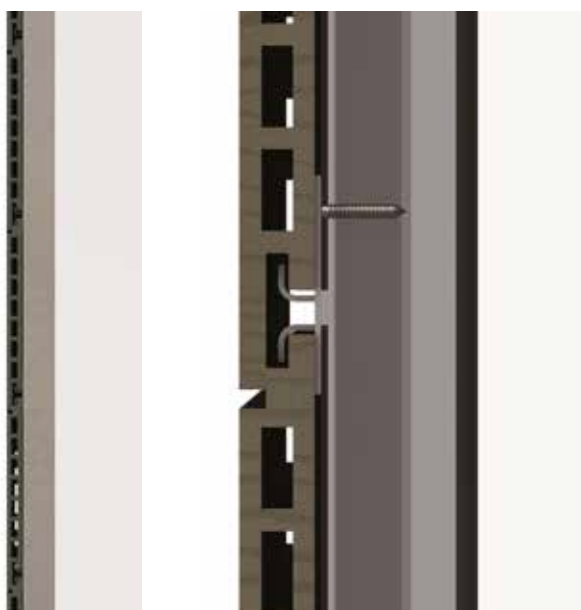

Dettagli posa orizzontale con clip.

POSA IN LINEA



Min 300 mm
Max 400 mm *

POSA SFALSATA

ISTRUZIONI DI MONTAGGIO

INSTALLAZIONE DEL RIVESTIMENTO GRECATO

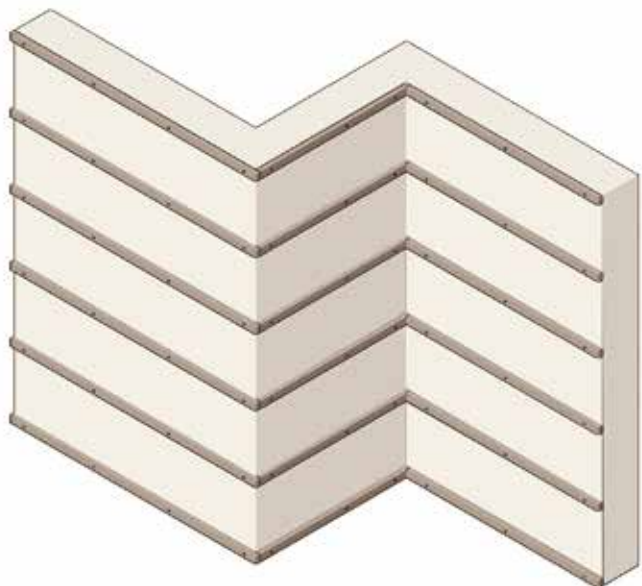

Fissaggio dei magatelli con interasse massimo di 40 cm.

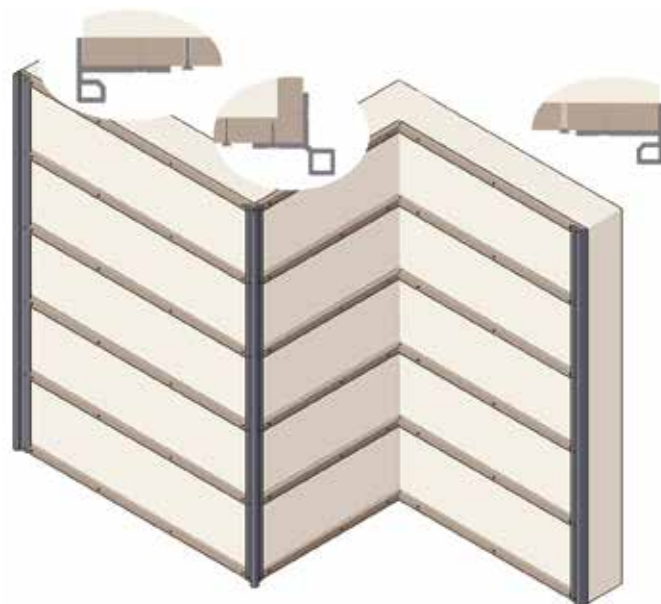

Installare i profili di partenza ad angolo e il terminale.

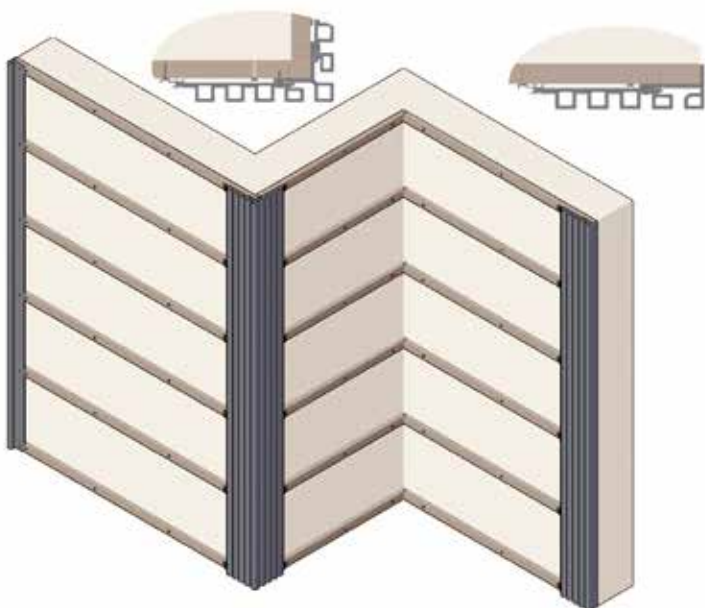

Iniziare l'installazione del rivestimento.

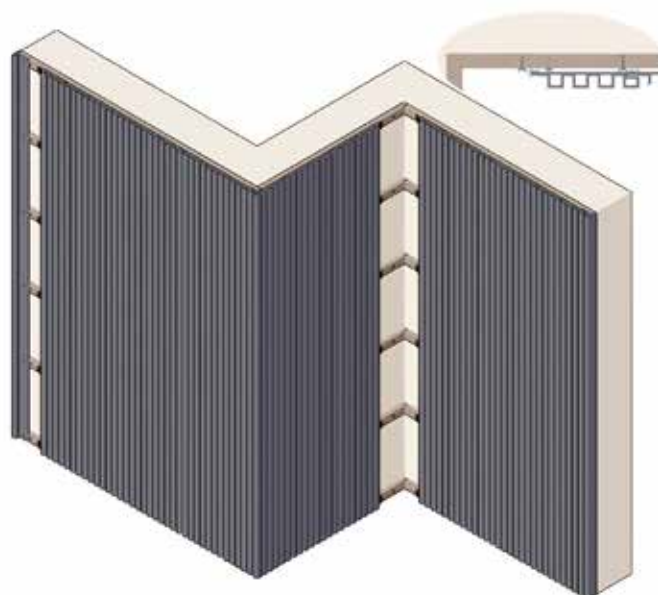

Continuare l'installazione fino all'angolo.

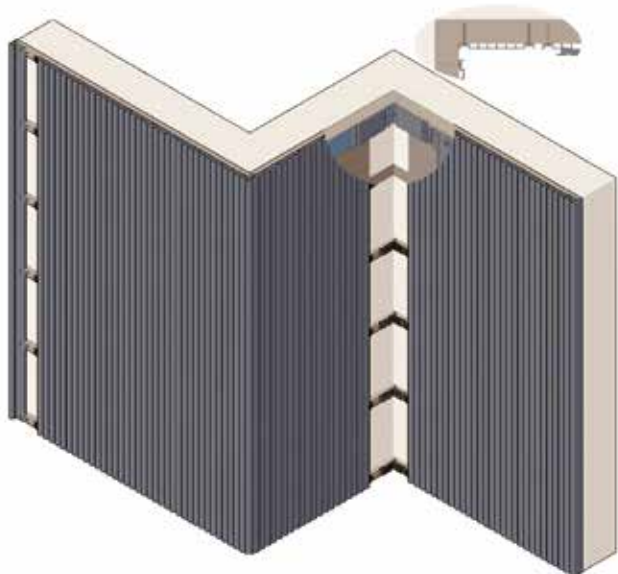

Fissaggio del supporto in alluminio per fissare l'ultimo pannello con viti.

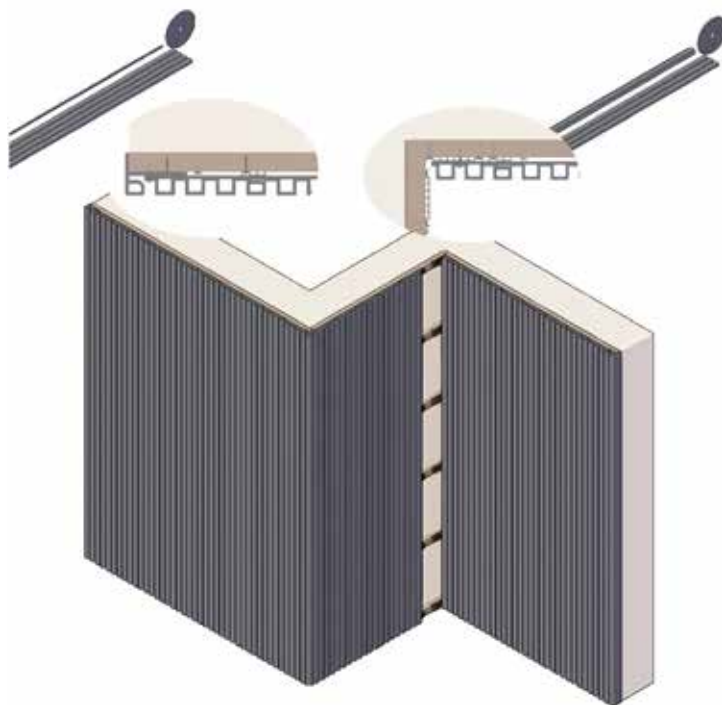

Tagliare a misura l'ultima doga e fissare con le viti. Prima di fissare le viti si deve sempre preforare il Wpc.

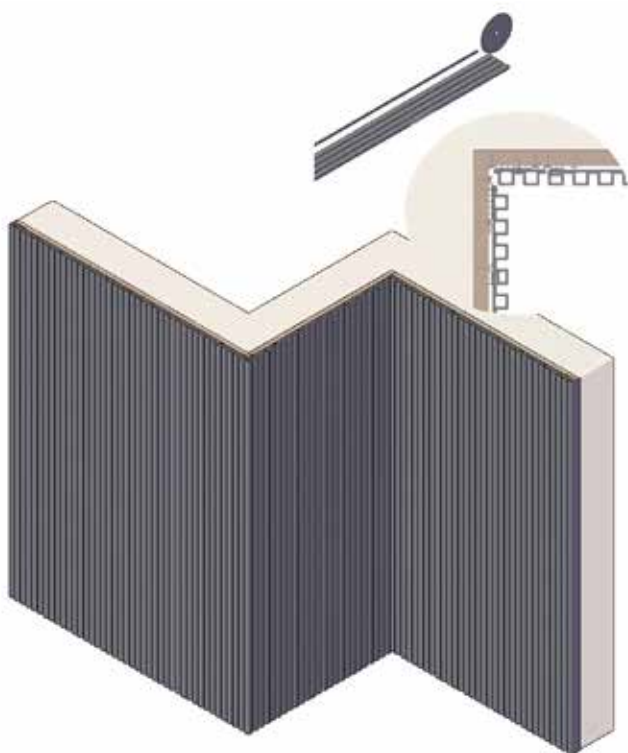

Tagliare a misura l'ultima doga e fissare con le viti. Prima di fissare le viti si deve sempre preforare il Wpc.

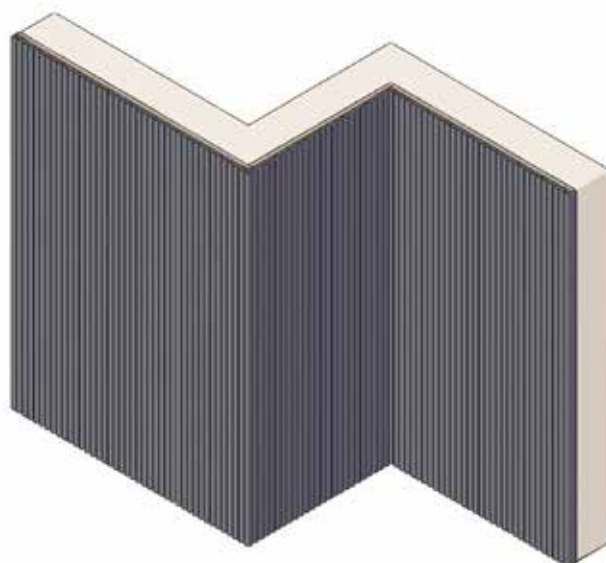

Installazione completa.





PROFILI

- PIATTI
- AD ANGOLO
- PER PANCHINE
- PER PARAPETTI

Rifiniture accuratamente disegnate per rendere il **lavoro finito** il più armonioso possibile.

Profili piatti, ad angolo, per panchine e per parapetti sono il dettaglio essenziale di classe che asseconda ogni esigenza.





CODICI LISTINO

Caratteristiche	Codici listino e colori					Dimensioni (mm) L x H x Sp.
PROFILI PIATTI E ANGOLARI PAVIMENTI/RIVESTIMENTI CLASSIC	Ghiaccio	Grigio	Wengé	Nocciola	Castagno	
ANGOLARE pavimento - Effetto liscio	AF800-1GD	AF800-01GR	AF801-1WD	AF802-1ND	AF803-1CD	2200x40x40
ANGOLARE rivestimento - Effetto liscio	AF800GD	AF800GR	AF801WD	AF802ND	AF803CD	2900x40x40
PIATTO pavimento - Effetto righe in entrambi i lati	AF804-1GD	AF804-1GR	AF805-1WD	AF806-1ND	AF807-1CD	2200x72x11
PIATTO - Lato 1 effetto legno, Lato 2 liscio	AF808GD	/	AF809WD	AF810ND	AF811CD	2900x140x11
PIATTO - Effetto legno in entrambi i lati	AF816GD	/	/	AF817ND	AF818CD	2900x100x13
PROFILI PIATTI PAVIMENTI PROFESSIONAL	Bianco marmo	Tortora	Grigio chiaro	Asfalto		
PIATTO - 1 Lato effetto legno + 1 Lato effetto liscio	AF251P-BM	AF251P-T	AF251P-GC	AF251P-A	2200x100x12	
	Terra cotta	Savana	Verde	Azzurro		
	AF251P-TC	AF251P-S	AF251P-V	AF251P-AZ		
ANGOLARI PAVIMENTI PROFESSIONAL	Bianco marmo	Tortora	Grigio chiaro	Asfalto		
ANGOLARE - Effetto legno	AF251A-BM	AF251A-T	AF251A-GC	AF251A-A	2200x45x45	
	Terra cotta	Savana	Verde	Azzurro		
	AF251A-TC	AF251A-S	AF251A-V	AF251A-AZ		
ANGOLARI RIVESTIMENTI PROFESSIONAL	Bianco marmo	Grigio chiaro	Savana	Terra cotta	Asfalto	
ANGOLARE - Effetto legno	AF3030A-BM	AF3031A-GC	AF3032A-S	AF3033A-TC	AF3034A-A	3000x45x45
PROFILI E ANGOLARI RIV. PROFESSIONAL GRECATO	Bianco marmo	Grigio chiaro	Savana	Terra cotta	Asfalto	
ANGOLARE - Effetto legno	AF3040A-BM	AF3041A-GC	AF3042A-S	AF3043A-TC	AF3044A-A	3000x81x81
Profilo partenza/fine effetto legno	AF3040P-BM	AF3041P-GC	AF3042P-S	AF3043P-TC	AF3044P-A	3000x81x56



Profilo ad angolo effetto liscio (40x40)



Effetto rigato entrambi i lati (72x11)



Lato 1 effetto legno, lato 2 effetto liscio (140x11)



Effetto legno entrambi i lati (100x13)





CODICI LISTINO

Caratteristiche	Codici listino e colori		Dimensioni (mm) L x H x Sp.
	Nocciola	Castagno	
PROFILI PER PANCHINE			
Profilo WPC terminale per panchine	AF812ND	AF813CD	2000x98x32
Profilo pieno in WPC	AF814ND	AF815CD	2000x57x32



Profilo terminale per panchine



Profilo pieno

Caratteristiche	Codici listino e colori		Dimensioni (mm) L x H x Sp.
	Nocciola	Castagno	
PANCHINA ASSEMBLATA			
Panchina assemblata con rivetti e doghe in Wpc bamboo e struttura metallica zincata e verniciata antracite	AF1206NP	AF1207CP	1450x750x540



Colori disponibili per profili per panchine *

Nocciola



Castagno



* I colori reali potrebbero essere diversi da quelli rappresentati, è possibile la richiesta di campioni colore



CODICI LISTINO

Caratteristiche	Codici listino e colori			Dimensioni (mm) L x H x Sp.
	Ghiaccio	Nocciola	Castagno	
PROFILI PER PARAPETTI				
Profilo con finale stondato	AF819GD	AF822ND	AF825CD	930x100x13
Profilo con finale stondato	AF821GD	AF824ND	AF827CD	1430x100x13



Profilo per parapetti

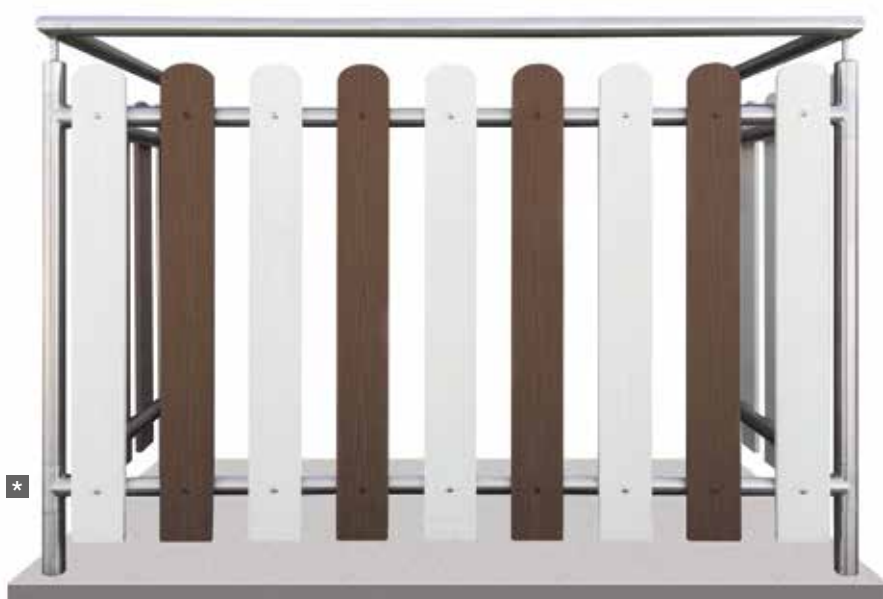

Esempio di applicazione

* per fissaggio doghe pre-forare il materiale

Colori disponibili per profili per parapetti *

Ghiaccio



Nocciola



Castagno



* I colori reali potrebbero essere diversi da quelli rappresentati, è possibile la richiesta di campioni colore





FRANGISOLE

La soluzione che dona ai tuoi esterni il giusto connubio tra **performance e design**.

Pratici, unici e con colori personalizzabili, oltre a proteggere dal sole, donano unicità ed eleganza alla struttura.

Un sistema pratico, installato **orizzontalmente o verticalmente**, che assicura la tua privacy in ogni occasione.

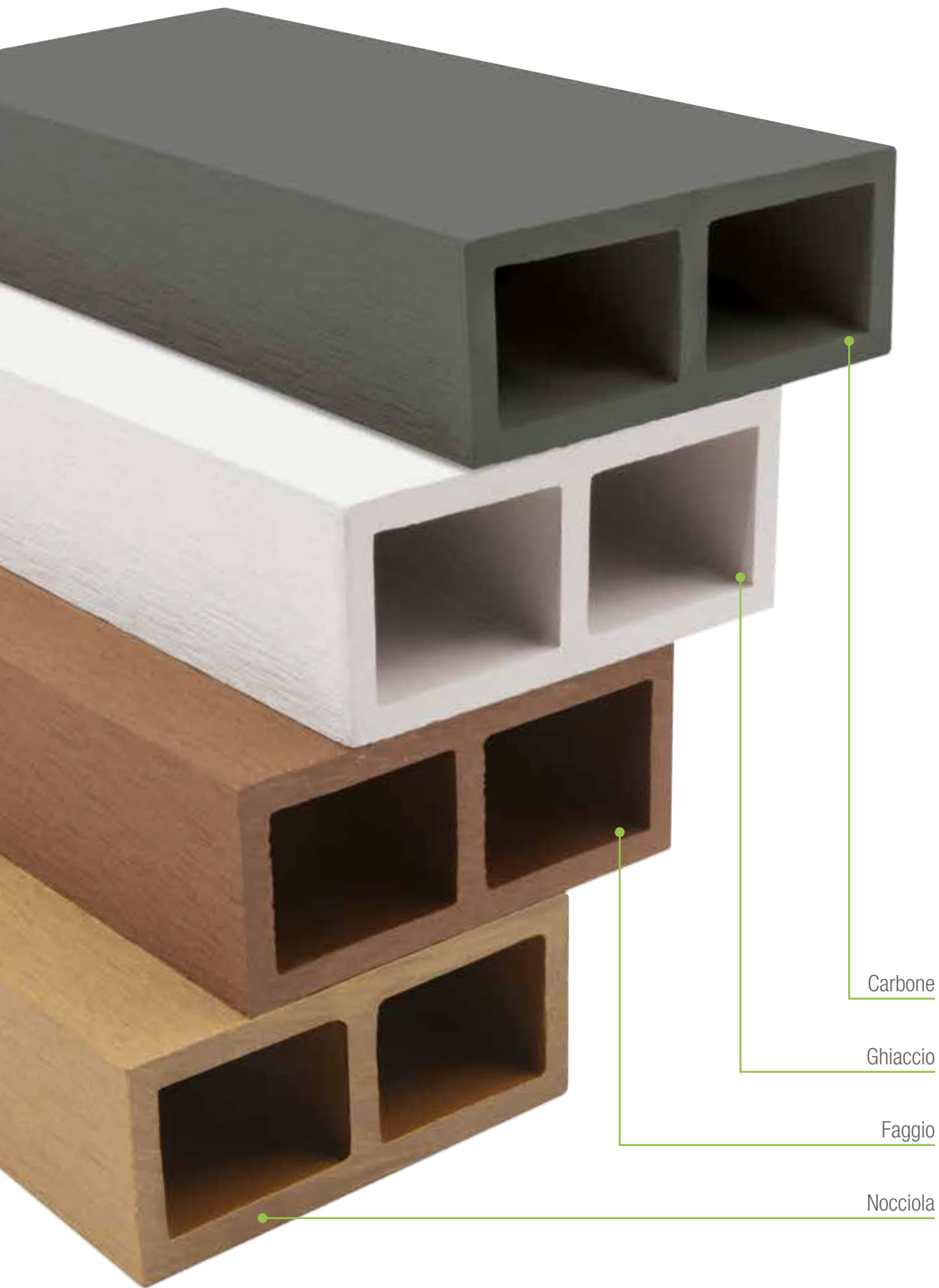

Carbone

Ghiaccio

Faggio

Nocciola



CODICI LISTINO

Caratteristiche	Codici listino e colori				Dimensioni (mm) L x H x Sp.
	Faggio	Ghiaccio	Nocciola	Carbone	
FRANGISOLE Frangisole tubolare in WPC	AF900FD	AF901GD	AF902ND	AF903CD	2900x90x40



Frangisole

Colori disponibili per frangisole *

Ghiaccio



Carbone

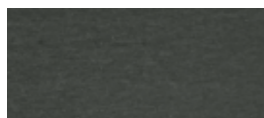

Nocciola



Faggio



* I colori reali potrebbero essere diversi da quelli rappresentati, è possibile la richiesta di campioni colore

DISEGNI TECNICI

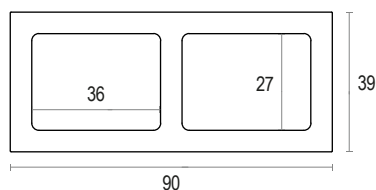

Frangisole in Wpc

SUGGERIMENTI PER L'INSTALLAZIONE:

- Usare sempre un'anima di metallo all'interno del profilo in WPC per evitare flessioni o incurvamenti.
- Possibilità di installare il profilo in verticale o orizzontale.
- Per fissare viti o rivetti PREFORARE SEMPRE il profilo in WPC.

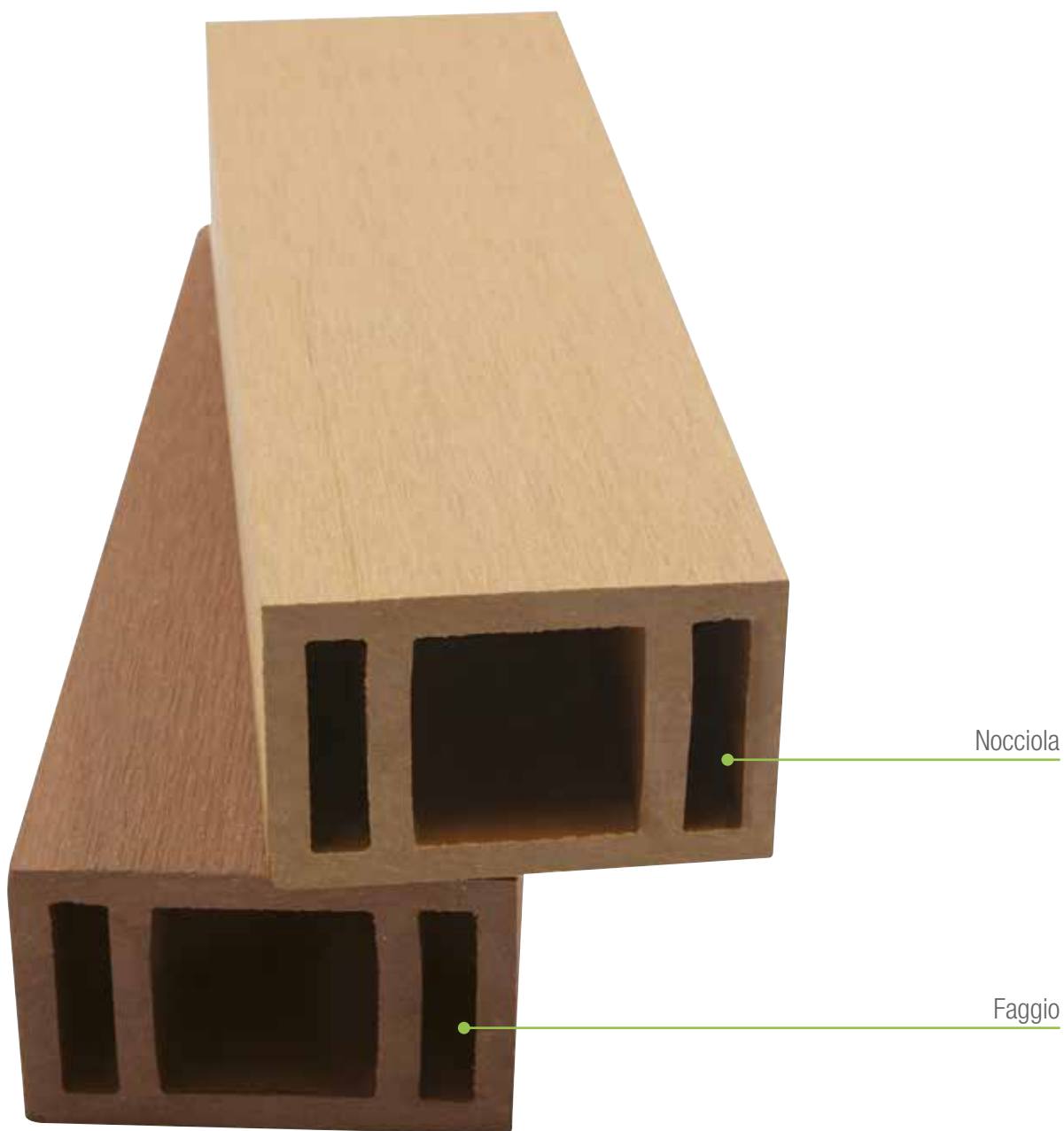

FRANGISOLE SLIM

È stato ideato un profilo più piccolo che garantisce ottime prestazioni: possibilità di inserire un rinforzo in alluminio o acciaio



CODICI LISTINO

Caratteristiche	Codici listino e colori				Dimensioni (mm) L x H x Sp.
	Faggio	Ghiaccio	Nocciola	Carbone	
FRANGISOLE SLIM					
Frangisole tubolare in WPC	AF904FD	/	AF904ND	/	3000x60x39

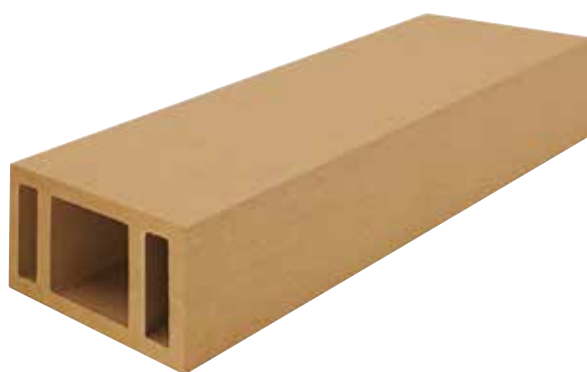

Frangisole Slim

Colori disponibili per frangisole *

Nocciola



Faggio



* I colori reali potrebbero essere diversi da quelli rappresentati, è possibile la richiesta di campioni colore

DISEGNI TECNICI

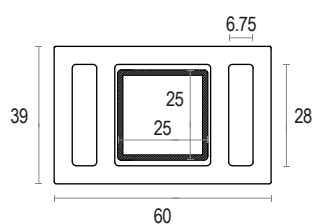

Frangisole Slim in Wpc

SUGGERIMENTI PER L'INSTALLAZIONE:

- Usare sempre un'anima di metallo all'interno del profilo in WPC per evitare flessioni o incurvamenti.
- Possibilità di installare il profilo in verticale o orizzontale.
- Per fissare viti o rivetti PREFORARE SEMPRE il profilo in WPC.





STACCIONATE

- PROFILO QUADRO
- L'UNICA

Qualità e armonia a prova di location: i **delimitatori in Wcp Bamboo** sono la scelta perfetta per l'edilizia pubblica e privata. Disponibili con due o più doghe di vari colori, risultano la proposta più adatta per chi cerca nelle installazioni, la modernità che esaudisce il bisogno di avvicinarsi alla natura.



staccionata

PROFILO QUADRO BAMBOO

INFO AGGIUNTIVE DELIMITATORI

Modulo **DELIMITATORE** di dimensioni 2000x1100 mm
composto da:

- 1 colonna in Wpc Bamboo
- 2 doghe in Wpc Bamboo
- 2 tubi zincati facoltativi (25x10x2 mm)
- 1 piantana in ferro zincato
- 1 tappo di chiusura

Prove tecniche e di carico della staccionata con e senza tubi zincati possono essere richieste in azienda

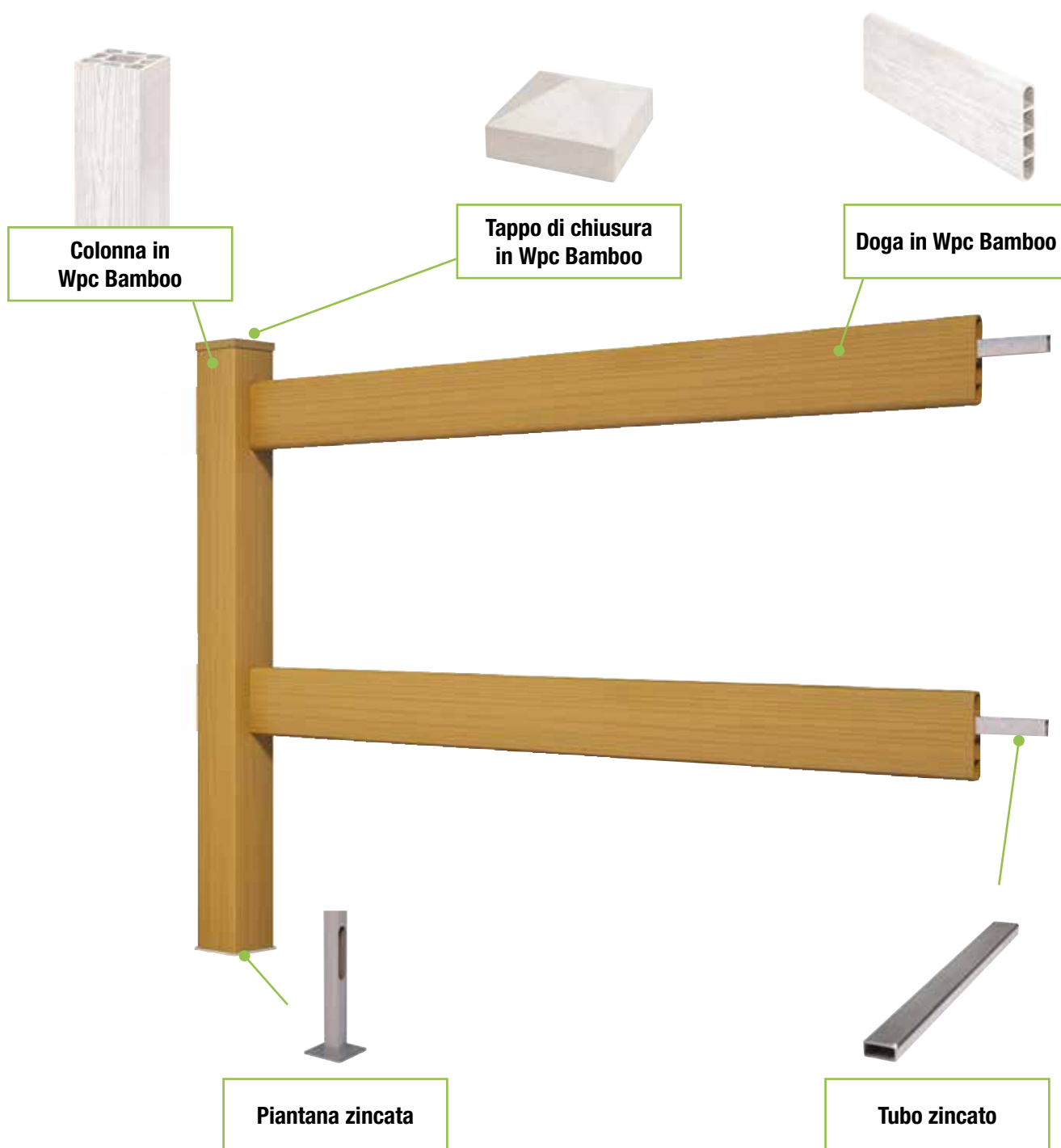

CODICI LISTINO

Caratteristiche	Codici listino e colori			Dimensioni (mm) L x H
	Ghiaccio	Nocciola	Castagno	
MODULI STACCIONATE IN WPC BAMBOO				
Moduli standard	AF1300GD	AF1301ND	AF1302CD	2000x1100

CODICI PIANTANE				
Modello	Piantana Partenza	Piantana centrale	Piantana angolo 90°	Altezza (mm)
Tassellare	PPT	PCT	PAT	1100
Tubo zincato a freddo con asole dim. 40x40x2 mm				

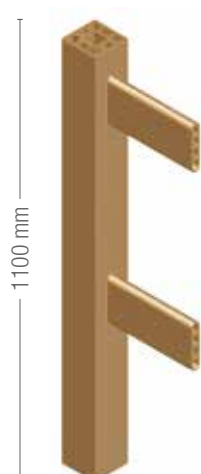

Piantana di partenza



Piantana centrale



Piantana ad angolo



Piantana tassellare

Colori disponibili per staccionate quadre *

Ghiaccio



Nocciola



Castagno



* I colori reali potrebbero essere diversi da quelli rappresentati, è possibile la richiesta di campioni colore

CODICI LISTINO

Caratteristiche	Codici listino e colori			Dimensioni (mm) L x H x Sp.
	Ghiaccio	Nocciola	Castagno	
DOGHE E COLONNE IN WPC BAMBOO				
Colonna effetto legno in Wpc Bamboo senza fori per doghe	AF1303GD-01	AF1304ND-01	AF1305CD-01	1100x100x100
Doga effetto legno in Wpc Bamboo	AF1306GD-01	AF1307ND-01	AF1308CD-01	2000x125x24
Doga effetto legno in Wpc Bamboo	AF1306GD	AF1307ND	AF1308CD	2900x125x24
TAPPI DI CHIUSURA				
Tappi di chiusura in Wpc Bamboo	AF1309G	AF1311N	AF1312C	110x110x43
TUBO IN FERRO				
Tubo in ferro zincato (20x10x2)		AF1313		2000
Tubo in ferro zincato (20x10x2)		AF1314		30



Doga effetto legno per staccionate



Colonna effetto legno



Tappo di chiusura

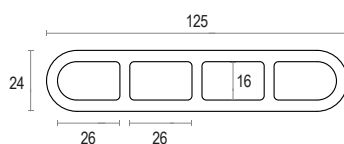

Tubo in ferro zincato

DISEGNI TECNICI**Doga per staccionata
con profilo quadro**



SISTEMA DI INSTALLAZIONE CON STRUTTURA INTERNA IN FERRO ZINCATO
 Per il fissare la doga alla piantana usare schiuma poliuretanica espansiva per garantire solidità e robustezza alla staccionata

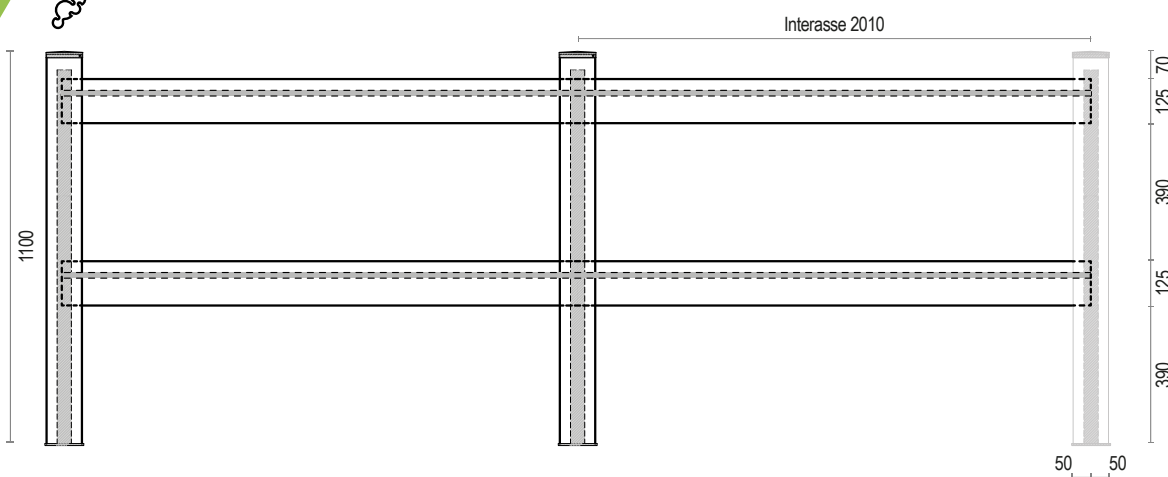
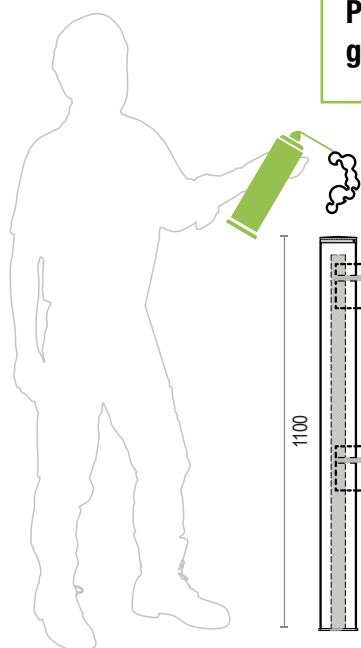

La doga viene inserita ad incastro
sulla colonna precedentemente forata



STACCIONATA L'UNICA

Estetica pulita e lineare grazie alle
giunzioni interne che ne rafforzano la struttura

Fissaggio delle doghe
con viti autoperforanti

La colonna in Wpc Bamboo è inserita ad
incastro su una base cilindrica in ferro zincato



staccionata
L'UNICA BAMBOO

INFO AGGIUNTIVE DELIMITATORI

- MODELLO DELIMITATORE (lunghezza 2000 mm)
- colonna tonda H1100 mm - Ø 120 mm in Wpc Bamboo
 - doghe tonde orizzontali in Wpc Bamboo Ø 76 mm
 - ferro a U zincato 39x39 mm e tubo quadro 60x60 mm
 - base ad incastro cilindrica in ferro zincato
 - tappo in ferro zincato verniciato
 - completo di viti

**Prove tecniche e di carico
della staccionata con tubi zincati
possono essere richieste in azienda**

**Il prodotto non necessita
di manutenzione**

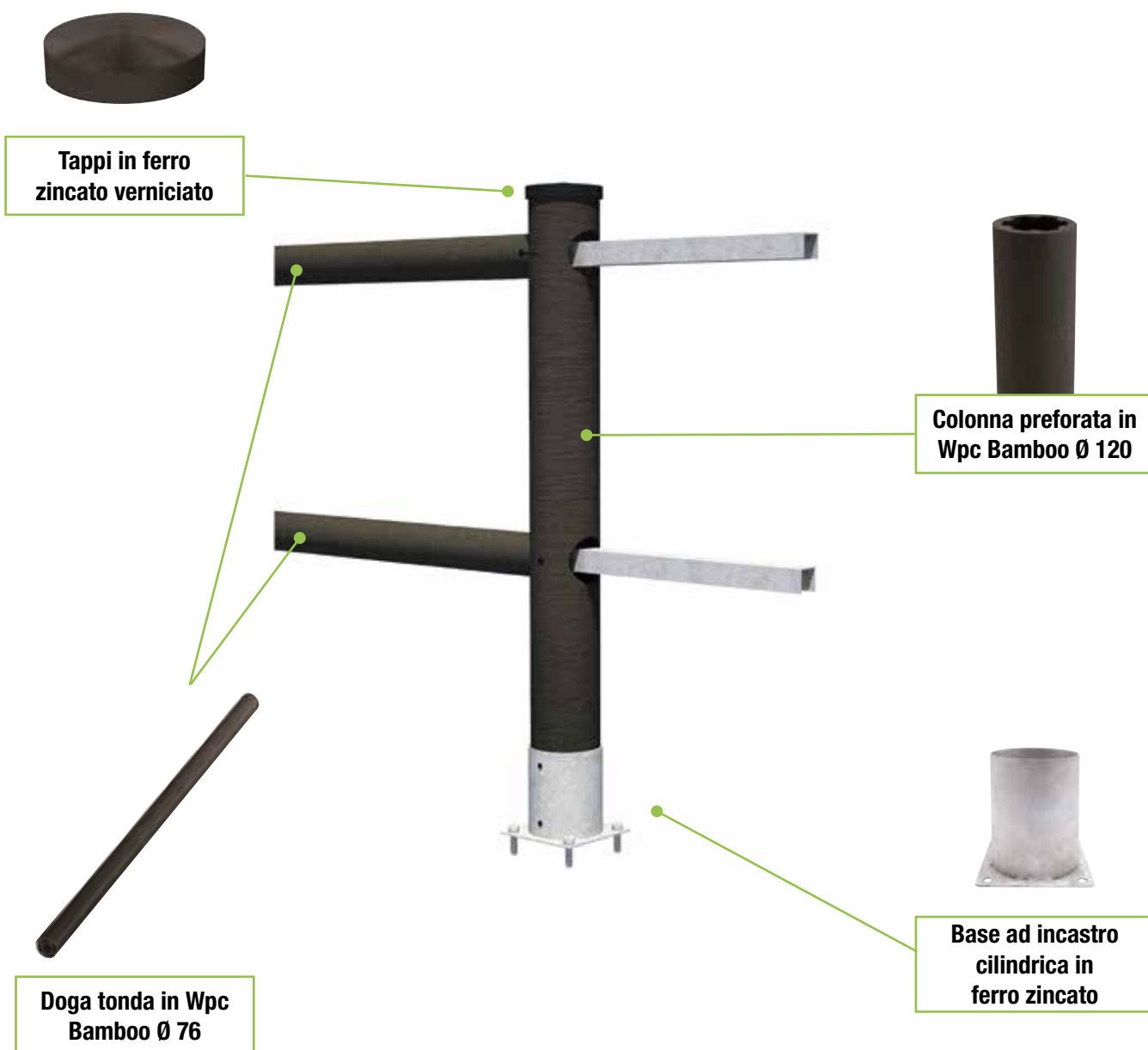

CODICI LISTINO

Caratteristiche	Codici listino e colori	Dimensioni (mm) L x H
MODULO STACCIONATA IN WPC BAMBOO	Noce scuro	
Modulo standard in Wpc Bamboo	S-TONDA-D	2000x1100

CODICI COLONNE		
Modello	Codici listino	Dimensioni (mm) H - Ø
Colonna di partenza in Wpc Bamboo	S-TONDA-D-CP	1100 - Ø120
Colonna centrale in Wpc Bamboo	S-TONDA-D-CC	1100 - Ø120
Base ad incastro cilindrica in ferro zincato per staccionata mod. profilo tondo	S-TONDA-BASE	Piastra 4 fori 150x150 150 H - Ø int. 125



Colonna di partenza

Colonna centrale

Colori disponibili per staccionate tonde *

Noce scuro

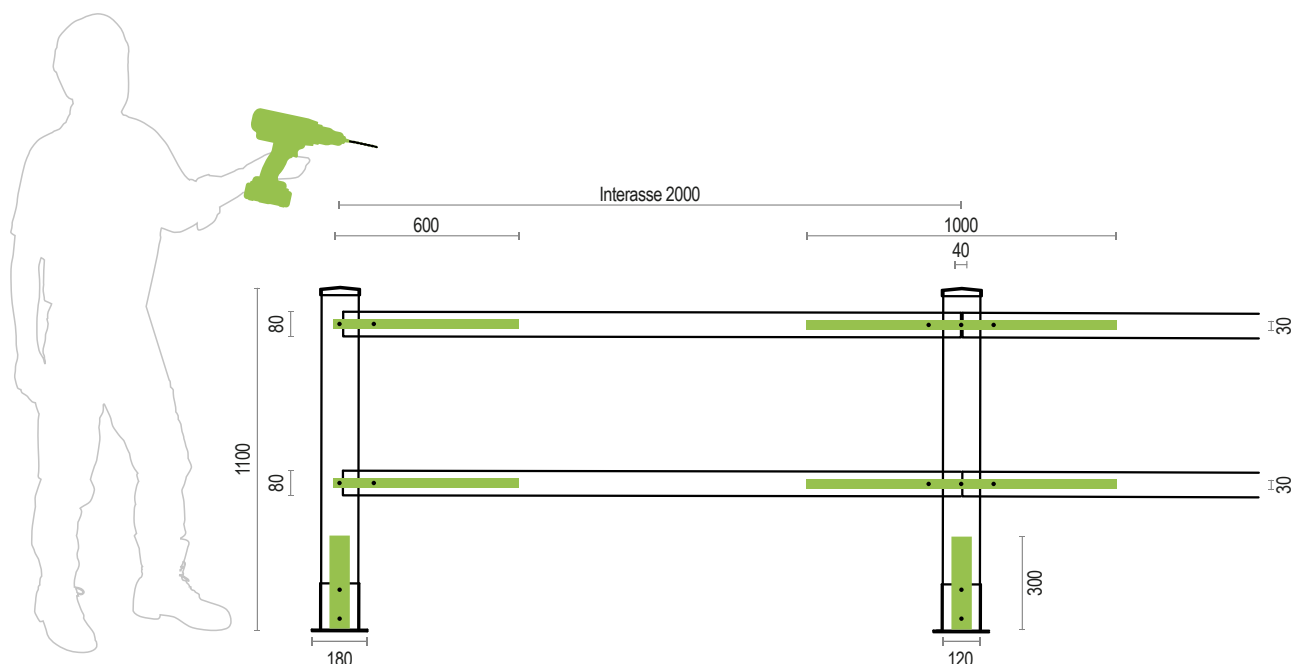

* I colori reali potrebbero essere diversi da quelli rappresentati, è possibile la richiesta di campioni colore



CANNE DI BAMBÙ

Bambù per decorare la tua casa

CODICI LISTINO

Caratteristiche	Codici listino	Dimensioni (mm)
CANNE BAMBÙ		
Canne di bambù (basamento non compreso)	AF9010	Base 80x2000
	AF9011	Base 100x2000
	AF9012	Base 110x2000



Canne di bambù
Ø 80, 100, 110 mm

Prodotto per arredamento solamente da interni

* Il basamento non è compreso nel prodotto

PARTNER ART WPC BAMBOO



Via Padovana 2 - 37040
Arcole (Verona), Italia



+39 0457 635418



info@modulpoint.com



www.modulpoint.com



ModulPoint è un progetto nato dopo anni di ricerca e sperimentazione su prefabbricati provvisori da destinare alla comunità.

È un prodotto versatile, adatto per attività commerciali e realizzabile in breve tempo a costi contenuti; strutture modulari, leggere e removibili sono alcune delle caratteristiche di ModulPoint.

Il nostro obiettivo è offrire al pubblico qualsiasi tipo di servizio in situazioni temporanee o definitive, con rapidità, bassi costi e rispetto delle normative vigenti.

LA VERSATILITÀ DEI PRODOTTI
ART WPC BAMBOO PER I NOSTRI PARTNER



PARTNER ART WPC BAMBOO

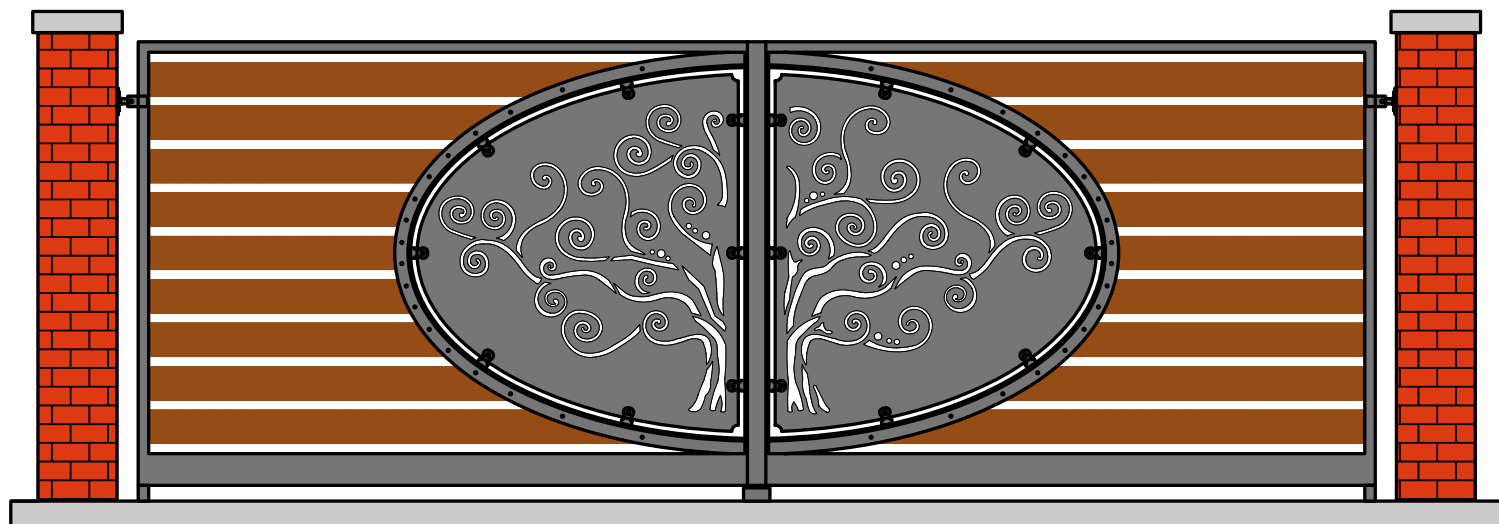

**Doga
classica**

Il materiale Art Wpc Bamboo utilizzato per la realizzazione di questo cancello è la doga per staccionata "profilo quadro" color ghiaccio.

Via Roggia di Mezzo 25 - 36050
Montorso (Vicenza), Italia



+39 0444 686386



piersavoia@libero.it



www.ferroinarte.com



◆ FERRO IN ARTE ◆

Artigiani del ferro e artisti per natura, Ferro in arte crea da sempre prodotti disegnati con passione e creatività con attenzione all'utilizzo di prodotti sempre più innovativi.

La novità dell'utilizzo del Wpc Bamboo per le diverse soluzioni di cancelli e parapetti è la scelta ideale per chi crede in un prodotto moderno, resistente nel tempo, ai batteri, agli sbalzi termici e che non si degrada a diretto contatto con gli agenti atmosferici.

L'azienda vanta l'utilizzo di materiali di alta qualità made in Italy, flessibilità dei servizi oltre ad una creatività che non stanca mai di stupire.

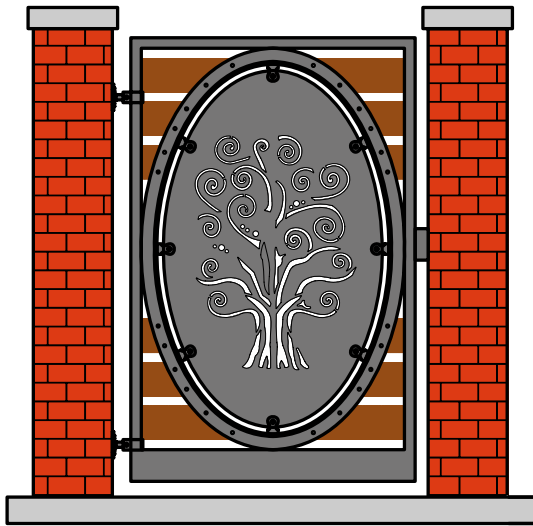

PARTNER ART WPC BAMBOO



1
350x350 - 740 H

2
500x500 - 600 H

3
350x1190 - 740 H

4
500x1190 - 600 H

Caratteristiche		Dimensioni indicative Base - H (mm)
FIORIERE		
1	Fioriere in WPC, portata 0.8 q predisposizione per 4 ruote	350x350 - 740 (720+20)
2	Fioriere in WPC, portata 1 q predisposizione per 4 ruote	500x500 - 600 (580+20)
3	Fioriere in WPC, portata 1.7 q predisposizione per 5 ruote	350x1190 - 740 (720+20)
4	Fioriere in WPC, portata 1.8 q predisposizione per 5 ruote	500x1190 - 600 (580+20)
Ruote (optional facoltativo)		/



Fioriere realizzate con struttura di 5 componenti in alluminio, fissati da rivetti dello stesso materiale a formare un cassonetto rivestito da doghe in WPC BAMBOO nelle diverse colorazioni.

La struttura garantisce massima capienza, leggerezza, modularità e durabilità nel tempo senza corrosione o formazione di ruggine.

Vasche fornite con piedini fissi in teflon o ruote (optional).

Eventualmente realizzabili su misura o con profili verniciati a polveri nel colore RAL desiderato, previa nuova quotazione. Colori disponibili: ghiaccio, wengé, nocciola, castagno e grigio chiaro.

Via Mazzini 42/B 36077
Altavilla Vicentina (Vicenza), Italia



+39 349 7269219



info@ideagiardino.eu



www.ideagiardino.eu





CURA E PULIZIA

Per rimuovere sporco e detriti incrostati utilizzare acqua calda ed uno spazzolone.

In caso di sporco ostinato è possibile utilizzare anche i detergenti neutri normalmente in commercio.

AVVISO PER I SEGUENTI PRODOTTI: RECINZIONI PRIVACY / VEDO NON VEDO

Dopo l'installazione, il nostro prodotto composito (WPC) con HDPE e fibre di bamboo, potrebbe rilasciare una sostanza completamente innocua di colore giallognolo e apparire in certi punti che poi con il tempo scompare. Se si desidera velocizzare la pulizia, è possibile usare un'idropulitrice o aspettare che la pioggia allenti questo effetto iniziale.

Se si dovessero formare delle macchie di muffa, irrorare con la candeggina liquida e lasciare agire per 15 minuti.

Successivamente lavare con idropulitrice.

Se al momento dell'installazione le doghe sono di tonalità diversa, una volta installato il tutto nel tempo tutta la superficie installata mostrerà lo stesso colore uniforme.

(I suggerimenti sopra riportati si riferiscono in particolare ai modelli recinzione Privacy e Vedo non vedo di colore ghiaccio)

Penne e pennarelli

Tutti i colori risultano indelebili. Raschiare delicatamente con una paglietta sottile l'area interessata per attenuare il segno dell'inchiostro. Il risultato dipende dal tipo di inchiostro.

Ghiaccio e neve

Per sciogliere ghiaccio e neve è sufficiente utilizzare il normale sale oppure il sale specifico antighiaccio che si trova nelle rivendite specializzate. Una volta sciolta rimuovere la massa residua.

Vino e frutti rossi

Diluire poca varechina in acqua calda, ed ammolare la parte interessata con un panno. Quindi carteggiare con una spazzola leggera per rimuovere fin dove possibile la macchia.

Ruggine e sporco incrostato

Utilizzare prodotti di pulizia a base acido ossalico o fosfatico, seguendo le avvertenze d'uso indicate sulla confezione.

È possibile utilizzare anche lana d'acciaio media (paglietta) con moderata pressione per rimuovere eventuali incrostazioni.



DOMANDE FREQUENTI

ed altre curiosità



I nostri prodotti possono subire leggere variazioni in corso d'opera per il miglioramento qualitativo

Il polietilene contenuto nel WPC Bamboo è tossico o esala gas tossici nel caso venga bruciato?

No, il polietilene non è tossico, infatti è usato anche per contenitori alimentari. Bruciando si trasforma in biossido di carbonio e vapore.

Quali strumenti sono necessari per installare il WPC Bamboo?

Per l'installazione sia essa in verticale o in piano si utilizza un'attrezzatura standard, in possesso ad ogni professionista del legno: sega, martello, cacciavite, metro e livella.

Quali altri usi ha il WPC Bamboo?

Fioriere, pompeiane, spazi giochi bimbi, tettoie, gazebo e molto altro ancora.

Il WPC Bamboo si scheggia o deteriora come il legno?

No, il nostro prodotto è sottoposto a test accelerati molto intensi che riproducono in laboratorio le mutazioni climatiche esterne più estreme.

A quali temperature può resistere?

Può resistere a temperatura che vanno -40°C a $+60^{\circ}\text{C}$.

Resiste anche ai cambiamenti di colore e compattezza della superficie?

Essendo composto per il 60% da materiale naturale, il WPC Bamboo può con l'esposizione prolungata al sole e alle intemperie, cambiare leggermente la colorazione, senza per questo ingrigire o scolorare intensamente. Dopo un anno il colore rimane stabile.

Quanto dura la garanzia?

Garanzia: tutti i prodotti sono coperti da garanzia che verrà rilasciata dall'azienda su richiesta del cliente a seconda del prodotto acquistato.



CONSIDERAZIONI

ART WPC BAMBOO è sinonimo di qualità, al contrario del conosciutissimo legno. Non richiede nessun trattamento superficiale, non forma schegge, nessuna manutenzione, resistente al cloro, indeformabile, facile da pulire, ecologico, esteticamente simile al legno, inattaccabile da termiti, insetti, antimuffa, facile da installare, resistente alle intemperie e temperature da -40°C a $+60^{\circ}\text{C}$.







OPERE REALIZZATE

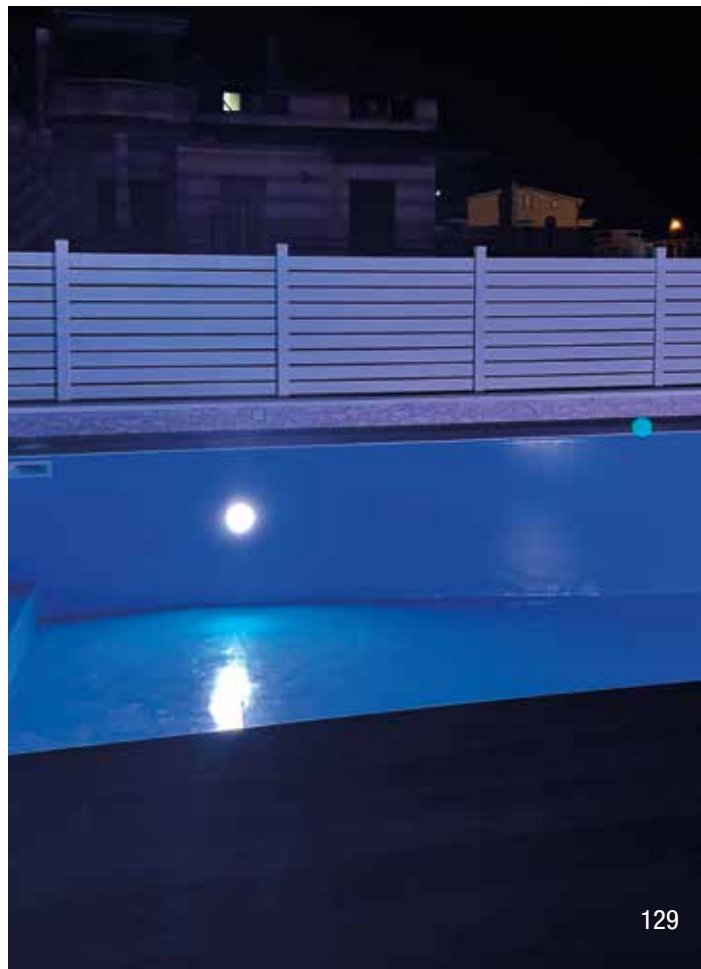





CONDIZIONI GENERALI DI VENDITA

1. Ambito di applicazione

Le presenti Condizioni Generali di vendita ("Condizioni Generali") disciplinano l'offerta e la vendita dei prodotti ("prodotti") fabbricati e/o commercializzati da ART WPC BAMBOO s.r.l., P. IVA 04297490247, con sede legale in Via Pedemontana 28 - 36070 Castelgomberto (VI) e sede operativa in Via Pedemontana 28 - 36070 Castelgomberto (VI) ed i clienti di maggiore età e che non si trovino in condizioni d'incapacità d'agire, secondo quanto regolato dal Codice del Consumo (D. Lgs. n. 206/2005) e dalla normativa vigente applicabile.

ART WPC BAMBOO s.r.l. si riserva la facoltà di modificare le presenti Condizioni Generali al fine di adeguarle alla normativa in vigore. In ogni caso, la versione aggiornata delle Condizioni Generali di vendita è consultabile sul sito internet www.wpcbamboo.it

2. Procedure di selezione e acquisto prodotti

Il Cliente prima di procedere con l'ordine dovrà dare conferma di avere letto ed accettato espressamente le presenti condizioni di vendita, anche ai sensi e per gli effetti degli art. 1341 e 1342 c.c. (codice civile italiano vigente), contenenti anche le informazioni sul diritto di recesso e di avere preso visione dell'informativa privacy.

Le clausole pattuite nel contratto di acquisto prevalgono in caso di conflitto con le presenti Condizioni Generali di vendita.

3. Prezzi

I prezzi dei prodotti indicati nel listino sono validi per il territorio italiano e non sono comprensivi di IVA calcolata sulla base dell'aliquota pro tempore in vigore. ART WPC BAMBOO s.r.l. potrà adeguare l'aliquota IVA nel caso in cui questa abbia subito variazioni di legge. I prezzi di vendita dei prodotti non includono le spese di spedizione.

Le spese di installazione sono a carico del cliente.

ART WPC BAMBOO s.r.l., si riserva la facoltà di effettuare più consegne parziali per il medesimo ordine, facendosi carico delle eventuali ulteriori spese di consegna.

4. Pagamento e disponibilità dei Prodotti

Il pagamento può essere effettuato a mezzo bonifico bancario.

Qualora i prodotti non risultassero disponibili, anche temporaneamente, ART WPC BAMBOO s.r.l. avviserà tempestivamente il cliente che avrà facoltà di risolvere il contratto e chiedere il rimborso delle somme versate. In alternativa il cliente, fermo il diritto alla risoluzione del contratto, potrà accettare una dilazione del termine di consegna in attesa del riassortimento oppure, qualora il riassortimento non sia possibile, la fornitura di un prodotto diverso di valore equivalente o superiore, previa espressa accettazione del cliente, in quest'ultimo caso, del pagamento della differenza.

Nel caso in cui il cliente si avvalga del diritto alla risoluzione del contratto, ART WPC BAMBOO s.r.l. effettuerà il rimborso della somma eventualmente già versata dal cliente senza ritardo e comunque entro 5 giorni lavorativi dalla risoluzione.

5. Caratteristiche dei prodotti

ART WPC BAMBOO s.r.l. garantisce l'alta qualità dei prodotti venduti. Ciascun prodotto è accompagnato da una scheda informativa che ne illustra le caratteristiche principali e le specifiche tecniche ("scheda prodotto").

Le immagini e le descrizioni presenti nel presente catalogo producono quanto più fedelmente possibile le caratteristiche dei prodotti.

In ogni caso, tali immagini devono essere intese come indicative e secondo

l'ordinaria tolleranza d'uso.

Il cliente è responsabile della scelta dei prodotti acquistati e della rispondenza e conformità alle proprie esigenze delle specifiche indicate da ART WPC BAMBOO s.r.l. nella scheda prodotto. ART WPC BAMBOO s.r.l. non presta alcuna garanzia circa la compatibilità dei prodotti con altri di terze parti, non conformi alla "Scheda Prodotto", né presta alcuna garanzia riguardo l'idoneità dei prodotti per l'uso specifico voluto dal cliente.

ART WPC BAMBOO s.r.l. si riserva il diritto di modificare le caratteristiche tecniche ed estetiche dei propri prodotti, nonché il loro assortimento.

ART WPC BAMBOO s.r.l. declina ogni responsabilità in caso di uso e/o montaggio non corretto dei prodotti e inosservanza delle normative urbanistiche, statiche e di sicurezza in funzione dei luoghi di installazione.

Tutte le verifiche urbanistiche, statiche e di sicurezza in funzione del luogo di installazione, della idoneità dei sostegni utilizzati e del relativo sistema di montaggio che dovranno essere verificate, a cura del cliente, da un tecnico abilitato, secondo le applicabili disposizioni di legge vigenti.

6. Diritto di recesso

Se il cliente è un consumatore, così come definito all'articolo 3 del Codice del Consumo, ha diritto di recedere dal contratto senza specificarne il motivo, entro il termine di quattordici (14) giorni decorrenti dal giorno di ricezione dei prodotti. Il recesso potrà avere ad oggetto tutti (recesso Totale) o soltanto parte (recesso parziale) dei prodotti acquistati dal Consumatore. Il diritto di recesso si esercita entro il predetto termine mediante l'invio di una comunicazione scritta indirizzata a ART WPC BAMBOO s.r.l. all'indirizzo Via Pedemontana 28 - 36070 Castelgomberto (VI) o per posta elettronica certificata all'indirizzo artwpcbamboo@pec.it contenente i riferimenti dell'ordine per la quale il diritto di recesso è esercitato.

I costi diretti della restituzione saranno a carico del cliente che potrà chiedere il ritiro a cura di ART WPC BAMBOO s.r.l..

Al fine del corretto esercizio del diritto di recesso, i prodotti devono essere restituiti integri, quindi completi in ogni loro parte e nel loro imballo originale.

Accertato il corretto esercizio del diritto di recesso come sopra indicato, ART WPC BAMBOO s.r.l. provvederà al rimborso dei pagamenti effettuati dal cliente entro il termine di 15 giorni dal ricevimento della comunicazione di recesso del cliente, con le stesse modalità di pagamento utilizzate dal cliente per la transazione iniziale.

7. Garanzia di conformità dei Prodotti

- Garanzia legale per il Cliente Consumatore

Il cliente consumatore, così come definito nell'art. 3 del Codice del Consumo, ha diritto di avvalersi della garanzia legale prevista agli articoli dal 128 al 132. ART WPC BAMBOO s.r.l. si obbliga pertanto a consegnare al cliente prodotti conformi alla descrizione e idonei all'uso al quale sono destinati secondo le indicazioni presenti sul catalogo/sito www.wpcbamboo.it, ai sensi dell'art. 129 del Codice del Consumo.

La garanzia di conformità ha validità di 24 mesi dalla data di consegna dei Prodotti a condizione che il Cliente i) denunci l'esistenza del vizio entro e non oltre il termine di 2 (due) mesi dalla data della scoperta del difetto, corredando la denuncia con documentazione fotografica e in ogni caso ii) ne abbia fatto un corretto utilizzo nel rispetto della destinazione d'uso e di quanto indicato nella Scheda Prodotto. ART WPC BAMBOO s.r.l. potrà sempre riservarsi la facoltà di eccepire al cliente la mancanza di uno dei requisiti sopra elencati. Con il decorso dei termini sopra indicati, ART WPC BAMBOO s.r.l. non sarà responsabile dei difetti di conformità eventualmente riscontrati dal cliente.

Non vi è difetto di conformità se, al momento della conclusione del contratto, il cliente era a conoscenza del difetto e non poteva ignorarlo con l'ordinaria diligenza o se il difetto di conformità deriva da istruzioni o materiali forniti dal cliente.

In caso di difetti di conformità denunciati entro i termini, il cliente potrà chiedere a ART WPC BAMBOO s.r.l. a sua scelta, di riparare i prodotti o di

sostituirli, senza spese in entrambi i casi (con esclusivo riferimento ai soli costi indispensabili per rendere conformi i prodotti), salvo che il rimedio richiesto sia oggettivamente impossibile o eccessivamente oneroso rispetto all'altro. È da considerare eccessivamente oneroso uno dei due rimedi se impone a ART WPC BAMBOO s.r.l. spese irragionevoli in confronto all'altro, tenendo conto: a) del valore che il bene avrebbe se non vi fosse difetto di conformità; b) dell'entità del difetto di conformità; c) dell'eventualità che il rimedio alternativo possa essere esperito senza notevoli inconvenienti per il cliente.

Il cliente potrà poi chiedere a sua scelta una congrua riduzione del prezzo o la risoluzione del contratto nell'ipotesi in cui a) la riparazione e la sostituzione siano impossibili o eccessivamente onerose; b) se ART WPC BAMBOO s.r.l., non avrà provveduto alla riparazione o sostituzione richieste in un termine congruo; c) se la sostituzione o riparazione precedentemente effettuata avrà recato notevoli inconvenienti al cliente.

In ogni caso, ricevuta la denuncia di difetto di conformità, ART WPC BAMBOO s.r.l. potrà offrire al cliente qualsiasi altro rimedio disponibile, con i seguenti effetti: a) qualora il cliente abbia già richiesto uno specifico rimedio, ART WPC BAMBOO s.r.l. resta obbligata ad attuarlo, salvo accettazione da parte del cliente del rimedio alternativo proposto; b) qualora il cliente non abbia già richiesto uno specifico rimedio, dovrà accettare la proposta o respingerla scegliendo un altro rimedio.

Un difetto di conformità di lieve entità per il quale non sia stato possibile o comunque sia eccessivamente oneroso esperire il rimedio della riparazione o della sostituzione non darà diritto alla risoluzione del contratto.

Qualora all'esito dei rimedi sopra indicati, il vizio dichiarato dal cliente non dovesse risultare un difetto di conformità ai sensi della normativa applicabile, ART WPC BAMBOO s.r.l. si riserva il diritto di richiedere il pagamento di tutte le spese sostenute per l'intervento.

In caso di sostituzione o riparazione del prodotto, i termini della garanzia relativa al prodotto dato in sostituzione o risultante dalla riparazione, sono i medesimi del prodotto originario. Pertanto, la durata complessiva biennale della garanzia legale decorrerà comunque dalla consegna del prodotto originario. Per poter usufruire della garanzia il cliente dovrà fornire il documento d'acquisto. Per la disciplina della garanzia legale, si rinvia, in ogni caso, agli articoli 128 e seguenti del Codice del Consumo.

- Garanzia legale per il Cliente non Consumatore (Professionista)

Il cliente professionista, così come definito nell'art. 3 del Codice del Consumo, ha diritto di avvalersi della garanzia legale secondo la normativa ordinaria della vendita prevista nel codice civile. Tale garanzia prevede, tra l'altro, che il cliente non consumatore, a pena di decadenza, denunci l'eventuale vizio riscontrato nel prodotto acquistato entro otto (8) giorni dalla scoperta.

La garanzia legale di cui sopra è valida per il termine massimo di 12 (dodici) mesi dalla consegna del prodotto. Oltre tale termine ART WPC BAMBOO s.r.l. non sarà in alcun modo responsabile dei vizi riscontrati dal cliente non consumatore.

Il cliente dovrà consentire a ART WPC BAMBOO s.r.l. ai suoi corrieri o a qualsiasi altra persona da essi incaricata, di verificare i vizi o le anomalie segnalate. Pertanto, il cliente dovrà astenersi dall'intervenire o dal far intervenire un terzo sui prodotti in modo tale che gli stessi non vengano alterati e/o modificati rendendo impossibile a ART WPC BAMBOO s.r.l. la verifica della sussistenza del vizio e/o dell'anomalia segnalata.

8. Consegna dei Prodotti

La consegna è effettuata da trasportatori.

Al momento della consegna è richiesta la presenza del cliente oppure di una persona di sua fiducia per controllare che gli imballaggi siano integri e puliti e che i prodotti non abbiano danni e corrispondano a quanto riportato

sul documento di trasporto. In particolare, il cliente deve verificare lo stato degli imballaggi, il numero dei colli e i prodotti in termini di quantità, codici, stato e caratteristiche.

Eventuali danni, mancanze, difetti, altri vizi apparenti o la non conformità dei prodotti consegnati rispetto a quanto riportato sul documento di trasporto dovranno essere obbligatoriamente contestati al vettore al momento del ricevimento mediante specifica descrizione, riportata sul documento di trasporto e segnalati a ART WPC BAMBOO s.r.l. entro [8] giorni dalla data di consegna.

Il cliente dovrà consentire a ART WPC BAMBOO s.r.l. ai suoi corrieri o a qualsiasi altra persona da essi incaricata, di verificare i vizi o le anomalie segnalate. Pertanto, il cliente dovrà astenersi dall'intervenire o dal far intervenire un terzo sui prodotti in modo tale che gli stessi non vengano alterati e/o modificati rendendo impossibile a ART WPC BAMBOO s.r.l. la verifica della sussistenza del vizio e/o dell'anomalia segnalata.

9. Forza Maggiore

ART WPC BAMBOO s.r.l. non potrà essere ritenuta responsabile per il mancato adempimento totale o parziale dei suoi obblighi, nella misura in cui tale inadempimento sia dovuto a circostanze imprevedute o al verificarsi di un evento di forza maggiore quale, a mero titolo esemplificativo, inondazione, incendio, tempesta, mancanza di materie prime, sciopero dei trasporti, sciopero parziale o totale o serrata, o pandemia. In tal caso ART WPC BAMBOO s.r.l. s'impegna a comunicare senza ritardo al cliente l'insorgere di un evento di forza maggiore il prima possibile e al massimo entro cinque (5) giorni lavorativi dal verificarsi di tale evento.

Le parti dovranno accordarsi al fine di determinare insieme le modalità di esecuzione dell'ordine per la durata del caso di forza maggiore.

Se l'evento di forza maggiore dovesse protrarsi per una durata superiore a un mese, il cliente potrà recedere dal contratto e ART WPC BAMBOO s.r.l. rimborserà al cliente le somme versate in relazione all'ordine.

10. Servizio Clienti e Reclami

È possibile richiedere informazioni, inviare comunicazioni, chiedere assistenza ed inoltrare reclami contattando ART WPC BAMBOO s.r.l. con le seguenti modalità:

- telefonicamente
- alla e-mail info@wpcbamboo.it e alla pec artwpcbamboo@pec.it

11. Privacy

Il cliente può ottenere tutte le informazioni relative al trattamento dei suoi dati personali ed ai diritti che può esercitare ai sensi della vigente normativa sulla protezione dei dati, in particolare del Regolamento UE 2016/679 (di seguito anche: "GDPR") sul sito www.wpcbamboo.it, visionando l'informativa privacy ai sensi dell'art. 13 del Regolamento UE 2016/679 e la cookie policy.

12. Legge applicabile – composizione stragiudiziale delle controversie

Il contratto di vendita è regolato dalla legge Italiana.
Foro esclusivo Vicenza.

ART WPC BAMBOO
L'ECOSOSTENIBILE

I prodotti Art Wpc Bamboo possono subire modifiche ed aggiornamenti in qualsiasi momento.

ART WPC BAMBOO

Via Pedemontana 28
36070 Castelgomberto (VI) - Italia
Tel: +39 0445 947870
info@wpcbamboo.it
commerciale@wpcbamboo.it

www.wpcbamboo.it

